

KL315

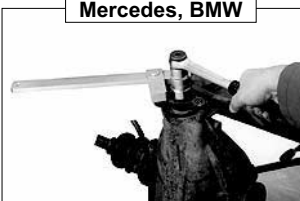

Mercedes, BMW



### KL315 Mothållsverktyg

För växellåda och differential på **Mercedes, BMW** personbilar.  
Även för **Peugeot, Ford, GM, Chrysler, Volvo**, m.fl.

KL140-2



Differential

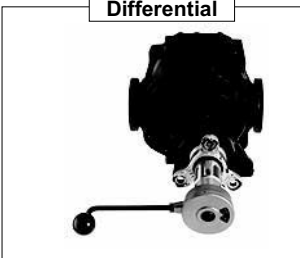

### KL140-2 Momentverktyg

För noggrann inställning av lagerförspänning vid reparation av växellåda, differential, mm.

1/2"ø

Mätområde: 0 - 6 N

KL301 / KL302 / KL303

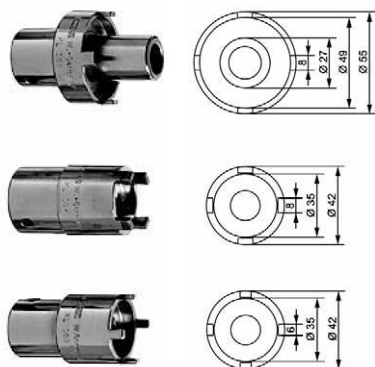

Mercedes



### KL301 Tapphylsa

För **Mercedes W116, W123, W126** bakaxelfläns.

1/2"ø

Längd: ..... 80 mm

Vikt: ..... 420 g

### KL302 Tapphylsa

För **Mercedes** Växellåda.

1/2"ø

Längd: ..... 70 mm

Vikt: ..... 440 g

### KL303 Tapphylsa

För **Mercedes** Differentialfläns.

1/2"ø

Längd: ..... 70 mm

Vikt: ..... 370 g

KL304



Universell



### KL304 12-kantshylsa special

**30 mm** För bakaxel, växellåda och differentialfläns.

För **BMW E36, E46, Mercedes W123, W124, W126, W129, W201, Lexus, Toyota** m.fl.

1/2"ø

Längd: ..... 80 mm

Vikt: ..... 350 g

KL305



### KL305 12-kantshylsa special

**32 mm** För bakaxel, växellåda och differentialfläns.

För **Mercedes W140, Opel** m.fl.

1/2"ø

Längd: ..... 75 mm

Vikt: ..... 450 g

Ytterligare tapphylsor och 12-kantshylsor se Kapitel 3

KL193-95



### KL193-95 Brytspettsats 2 st.

Av specialstål för:

- Demontering av fastsittande delar
- Positionering av delar
- Fasthållning av delar
- Kontroll av länkar och gummilager och silentlager.

Teknisk data:

Längd	Klingbredd 1 / 2	Vikt
730 mm	24 / 33 mm	1600 g
1050 mm	24 / 33 mm	1900 g

### KL414-1

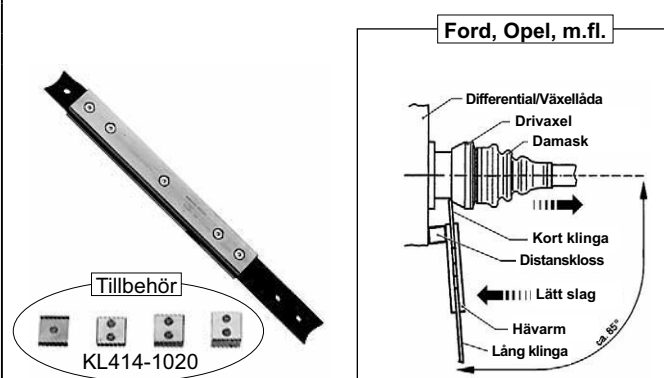

### KL414-1 Drivaxelhävarm

Hävarm för demontering av drivaxlar. Hävarm med magnetförsedda distansklossar för demontering av drivaxlar ur differential, verktyget är universellt och ett utmärkt hjälpmedel för fastsittande drivaxlar.

För Opel, Ford, Japanska fordon m.fl.

Längd: 500 mm

**Observera!** Distansklossarna är extra tillbehör, beställs separat!

Fördel:

- Ger en optimal tryckpunkt med de magnet försedda distansklossarna
- Undviker skador på drivaxel och differential

**Tillbehör: KL414-1020 Distanskloss sats, består av:**

- KL414-1009 - Distanskloss 10 mm
  - KL414-1010 - Distanskloss 20 mm
  - KL414-1011 - Distanskloss 30 × 40 mm
  - KL414-1012 - Distanskloss konisk
- Se också sida 3-24 i denna katalog.

### KL193-90



### KL193-90 Brytmejslar sats 4st.

Brytmejslar av specialstål som är nödvändiga hjälpmedel i en verkstad.

- Demontering av delar.
- Positionering av delar.
- Lägeshållning av delar.
- Vidgning av kläminfästningar.

### Tappverktyg, justerbar, nitad eller svetsad tapp

#### KL149-111 - KL149-143

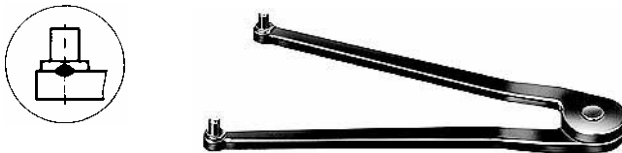

### Tappverktyg ställbara

För hålad låsmutter, med nitade eller svetsade tappar.

Specialstål, brunerad

Artikel nr.						
KL149-111	7-40	1,5	2,8	115	3	40
KL149-112		2	3,6			
KL149-113		2,5	4			
KL149-121	11-60	3	4	160	4	140
KL149-122		4	5			
KL149-123		5	6			
KL149-131	14-100	5	6	215	6	300
KL149-132		6	7			
KL149-133		8	8			
KL149-141	22-125	8	8	260	6	500
KL149-142		10	10			
KL149-143		12	12			

#### KL149-211 - KL149-223



För hålad låsmutter, med utbytbara tappar.

Specialstål, brunerad

Artikel nr.						
KL149-211	11-60	3	4	160	4	140
KL149-212		4	5			
KL149-213		5	6			
KL149-221	14-100	5	6	215	6	300
KL149-222		6	7			
KL149-223		8	8			

### KL149-311 - KL149-342

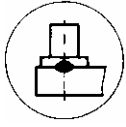

### KL149-411 - KL149-442

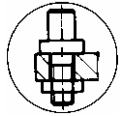

### KL148-311 - KL148-382



### KL148-211 - KL148-252

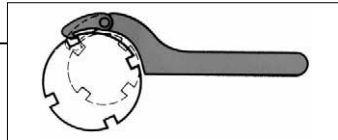

### KL148-511 - KL148-515

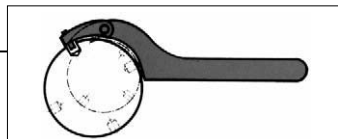

### Tappnyckel ledad Specialstål, brunerad

För låsmutter, med fasta tappar

Artikel nr.						
KL149-311	18-40	3	4	150	5	90
KL149-312		4	5			
KL149-321	40-80	4	5	220	6	245
KL149-322		5	6			
KL149-323		6	7			
KL149-331	80-125	6	7	320	8	670
KL149-332		7	7,5			
KL149-333		8	8			
KL149-341	125-200	8	8	450	10	1 750
KL149-342		10	10			

För låsmutter, med utbytbara tappar

Artikel nr.						
KL149-411	18-40	3	4	150	5	90
KL149-412		4	5			
KL149-421	40-80	4	5	220	6	245
KL149-422		5	6			
KL149-423		6	7			
KL149-431	80-125	6	7	320	8	670
KL149-432		7	7,5			
KL149-433		8	8			
KL149-441	125-200	8	8	450	10	1 750
KL149-442		10	10			

### Tappnycklar specialstål, brunerade

För låsmutter DIN 1816

Artikel nr.						
KL148-311	12-14	2	2	110	3	25
KL148-312	16-18	2,5	2,5			
KL148-321	20-22	2,5	2,5	110	3	40
KL148-331	25-28	3	3			
KL148-332	30-32	4	3,5	170	5	100
KL148-341	34-36	4				
KL148-342	40-42	5	4	205	6	165
KL148-351	45-50					
KL148-352	52-55	5	5	240	7	270
KL148-361	58-62					
KL148-362	68-75	6	6	280	8	410
KL148-371	80-90					
KL148-372	95-100	8	8	335	10	780
KL148-381	110-115					
KL148-382	120-130	8	8			

För låsmutter DIN 1816, med länk

Artikel nr.					
KL148-211	20-35	2,5	3	135	50
KL148-212		3	3		
KL148-213		4	4		
KL148-221	35-60	4	4	175	100
KL148-222		5	5		
KL148-231	60-90	5	5	250	280
KL148-232		6	6		
KL148-241	90-155	6	6	290	460
KL148-242		8	8		
KL148-251	155-230	8	8	420	1 200
KL148-252		10	10		

För fläsmutter DIN 1804, med länk

Artikel nr.					
KL148-511	20-35	135	9	4	50
KL148-512	35-60	175	10,5	5	100
KL148-513	60-90	250	12,5	7	280
KL148-514	90-155	290	14	8	460
KL148-515	155-230	420	17,5	10	1 200

KL152-90 K



Tv armad avdragare



Trearmad avdragare



KL152-91 K

Snabbkoppling

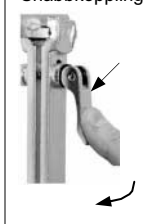

Tv armad avdragare



Trearmad avdragare



## Avdragarsats 2 och 3-armad med snabbkoppling

F r avdragning av drev, hj l och lager

Tv  och trearmad avdragare med snabbkopplade armar f r inv ndig och utv ndig avdragning p  grund av v ndbara armar.

De extremt tunna avdragare greppen g r avdragaren speciellt l mpad f r avdragning p  t.ex. v xell dor d r utrymmet alltid  r begr nsat.

### F rdelar

- Hakarna greppar alltid parallellt och armarna f sts med snabbkopplande h varm.
- Universell.
- Kostnadseffektiv ♥ 1 spindel i st llet f r tv  och 3 hakar i st llet f r 5.
- En avdragare av h gsta kvalitet f r den kvalitetsmedvetne mekanikern f r industri och person och lastfordonsverkstaden.

## KL152-90 K Avdragarsats 2 och 3-armad med Snabbkoppling

Inneh ll:

Artikel nr.	Beskrivning	Antal
<b>KL152-90 K</b>	<b>Avdragarsats 2 och 3-armad</b>	<b>1</b>
<i>bes�r av:</i>		
KL150-0001	Tv�armsok	1
KL151-0001	Trearmsok	1
KL152-0002	Spindel M14x1,5 x 140 med centrerspets	1
KL152-1103	kl�msko – kort	3
KL152-0005	Snabbkoppling med sp�nnbultar	3
KL152-1004	Hakar utan kl�msko (a=3,6mm)	3
KL4990-1004	Plastl�da (275 x 230 x 83mm)	1

Teknisk data:

Artikel nr.	� [mm]	� [mm]	Vikt [kg]
<b>KL152-90 K</b>	100	100	2,1

## KL152-91 K Avdragarsats 2 och 3-armad med Snabbkoppling

Inneh ll:

Artikel nr.	Beskrivning	Antal
<b>KL152-91 K</b>	<b>Avdragarsats 2 och 3-armad</b>	<b>1</b>
<i>bes�r av:</i>		
KL150-0001	Tv�armsok	1
KL151-0001	Trearmsok	1
KL152-0002	Spindel M14x1,5 x 140 med centrerspets	1
KL152-1203	Kl�msko - mellan	3
KL152-1103	Kl�msko - kort	3
KL152-0005	Snabbkoppling med sp�nnbultar	6
KL152-1004	Hakar utan kl�msko (a=3,6mm)	3
KL152-0004	Hakar utan kl�msko (a=2,0mm)	3
KL4990-1007	Plastl�da (340 x 275 x 83mm)	1

Teknisk data:

Artikel nr.	� [mm]	� [mm]	Vikt [kg]
<b>KL152-91 K</b>	100	100 / 200	3,6



### KL150-Serie

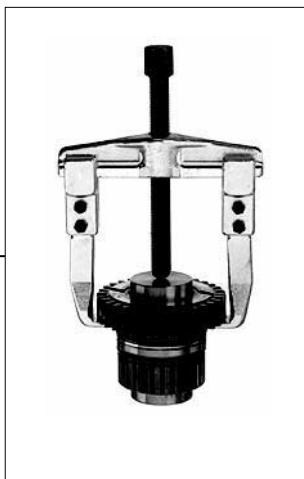

### KL150-6



### KL151-9

Klämsko par  
kort - mellan - lång

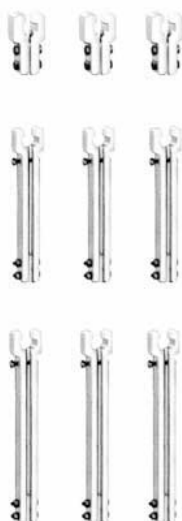

### KL150-Serie Tvåarmad avdragare Universell

På de universellt användbara tvåarmade avdragarna kan griparmarna vändas så att man kan göra avdragningar både ut och invändigt.

#### Teknisk data:

Artikel nr.	ó [mm]	ø [mm]	Belast. <sub>max.</sub>	Vikt [kg]
KL150-0*	100	100	2 t.	1,0
KL150-1	100	100	3 t.	1,0
KL150-1,5	135	100	3 t.	1,0
KL150-2	170	150	5 t.	3,0
KL150-2,5	220	150	5 t.	3,2
KL150-3	260	200	7,5 t.	7,0

\* Avdragarna har ett extremt tunt grepp samt slanka armar som är viktigt vid växellådsarbeten.

### KL150-6 Special - tvåarmad - avdragarsats

Avdragarsatsen KL151-6 har extremt tunna, utbytbara, gripdelar som är viktigt vid t.ex. växellådsarbeten där utrymmet alltid är begränsat.

Artikel nr.	Beskrivning	Antal
KL150-6	Special – tvåarmad - avdragarsats	
<i>består av:</i>		
KL150-1501	Tvåarmsok	1
KL150-0002	Spindel	1
KL150-0003 P	Klämskor par – kort* (för 2 hakar)	1
KL150-1203 P	Klämskor par – mellan* (för 2 hakar)	1
KL150-1253 P	Klämskor par - lång* (för 2 hakar)	1
KL150-0004	Hakar utan klämskor (tunt grepp)	6

\* med bultar för 2 hakar (= 2 Par)

#### Teknisk data:

Artikel nr.	ó [mm]	ø [mm]	Belast. <sub>max.</sub>	Vik [kg]
KL150-6	135	100 / 200 / 250	2 t.	3,2

### KL151-9 Special - trearmad - avdragarsats

Avdragarsatsen KL151-9 har extremt tunna, utbytbara, gripdelar som är viktigt vid t.ex. växellådsarbeten där utrymmet alltid är begränsat.

Artikel nr.	Beskrivning	Antal
KL151-9	Special - trearmad - avdragarsats	
<i>består av:</i>		
KL151-1501	Trearmsok	1
KL150-0002	Spindel	1
KL150-0003 D	Klämskor par – kort* (för 3 hakar)	1
KL150-1203 D	Klämskor par – mellan* (för 3 hakar)	1
KL150-1253 D	Klämskor par - lång* (för 3 hakar)	1
KL150-0004	Hakar utan klämskor (tunt grepp)	9

\* med bultar för 3 hakar (= 3 par)

#### Teknisk data:

Artikel nr.	ó [mm]	ø [mm]	Belast. <sub>max.</sub>	Vikt [kg]
KL151-9	135	100 / 200 / 250	2 t.	4,8

### KL155-Serie



### KL156-Serie



### KL154-Serie

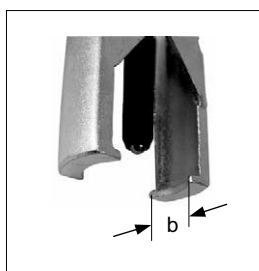

### KL154-40

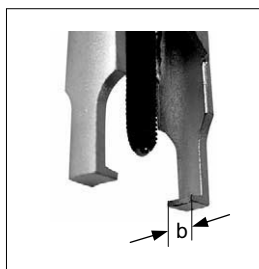

### KL155-Serie Tvåarmad avdragare

Dragarmarna pressas innåt mot den avdragande delen med hjälp av hävarmen under belastning och säkrar därmed greppet.

#### Teknisk data:

Artikel nr.	ó [mm]	ø [mm]	Belast. <sub>max.</sub>	Vikt [kg]
KL155-30	90	100	1 t.	0,5
KL155-31	130	140	2 t.	0,8
KL155-32	200	210	5 t.	2,1

### KL156-Serie Trearmad avdragare

Funktion enligt ovanstående KL155-Serien men med tre armar.

#### Teknisk data:

Artikel nr.	ó [mm]	ø [mm]	Belast. <sub>max.</sub>	Vikt [kg]
KL156-30	90	100	2 t.	0,85
KL156-31	130	140	3 t.	1,1
KL156-32	200	210	8 t.	2,9

### KL154-Serie Tvåarmad avdragare ställbar

Med extremt tunna dragarmar. Dragarmarna är cirkelformade för att nå svårt åtkomliga ställen. Det vinklade draget spänner fast avdragaren dragobjektet.

#### Teknisk data:

Artikel nr.	ó [mm]	ø [mm]	b [mm]	Belast. <sub>max.</sub>	Vikt [kg]
KL154-41	80	85	23	2 t	0,4
KL154-42	120	120	31	3,5 t	0,8
KL154-43	120	150	31	3,5 t	1,0

#### Tillbehör: Spindelförlängare

KL154-4010 Förlängning 20 mm till KL154-1

KL154-4011 Förlängning 30 mm till KL154-2, KL154-3



### KL154-40 Tvåarmad avdragare

För växellådor (t.ex. Mercedes m.fl.).

Det tunna och smala utförandet på dragarmarna gör det möjligt att koma åt på de flesta trånga ställen.

#### Teknisk data:

Artikel nr.	ó [mm]	ø [mm]	b [mm]	Belast. <sub>max.</sub>	Vikt [kg]
KL154-40	80	85	11	1,5 t.	0,4

KL157-2

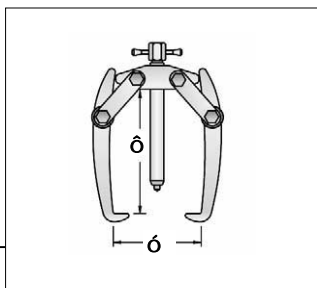

### KL157-2 Batteripolavdragare 2-armad

Idealisk för avdragning av små delar t.ex batterikabel från batteripoler, drev, lager mm. Hävarmar spänner mot centrum och säkrar greppet.

**Teknisk data:**

Artikel nr.	ó [mm]	ô [mm]	Belast. <sub>max.</sub>	Vikt [kg]
KL157-2	60	40	0,5 t.	0,3

KL157-1



### KL157-1 Batteripolavdragare 2-armad

Idealisk för avdragning av små delar t.ex batterikabel från batteripoler, drev, lager mm. Hävarmar spänner mot centrum och säkrar greppet.

**Teknisk data:**

Artikel nr.	ó [mm]	ô [mm]	Belast. <sub>max.</sub>	Vikt [kg]
KL157-1	60	60	0,5 t.	0,3

KL155-Serie

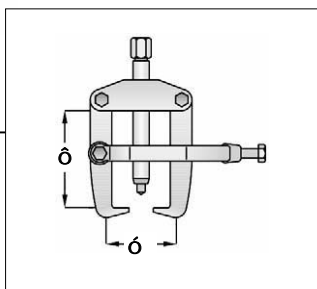
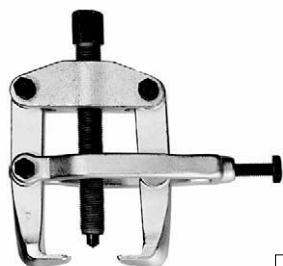

### KL155-Serie Tvåarmad avdragare med spännbygel

Med spännbygeln spänns avdragare fast mot centrum och säkrar greppet.

**Teknisk data:**

Artikel nr.	ó [mm]	ô [mm]	Belast. <sub>max.</sub>	Vikt [kg]
KL155-71	90	85	5 t.	1,2
KL155-72	90	100	5 t.	1,8
KL155-73	150	140	7,5 t.	3,3



KL155-9



### KL155-9 Tvåarmad avdragare med spännbygel

Med tryckadapter för demontering av lager innerring på framhjulsnäv på t.ex. **VW och Audi**

**Teknisk data:**

Artikel nr.	ó [mm]	ô [mm]	Belast. <sub>max.</sub>	Vikt [kg]
KL155-9	90	100	1 t.	1,7

KL172-50 K



### KL172-50 K Lager splittare sats

*Den idealiska verktygssatsen för alla bilverkstäder!*

Lagersplittare kan användas för avdragning av lager, lager-ringar och andra hårt och trångt sittande delar.

Den skarpa kilformen griper bakom delarna när den dras ihop.

**Avdragarbredd [ó ]:**

6 - 26 mm, 5 - 55 mm, 9 - 125 mm, 15 - 230 mm, 49 - 155 mm

Satsen består av 5 st. lagersplittare i en förvaringslåda.

KL155-39

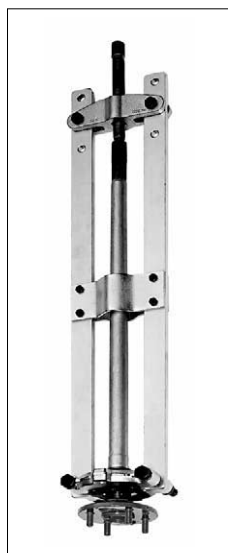

### KL155-39 Avdragare för axellager

För demontering och montering av axellager.

**Teknisk data:**

Artikel nr.	ó [mm]	ô [mm]	Vikt [kg]
KL155-39	45-75	750	14

**Demontering/avdragning av lager:**

Lagersplittaren placeras bakom lagret avdragaren är ansluten till lagersplittaren, dra av lagret genom att spindeln trycks mot axeln.

**Montering av lager:**

För lagret längs axeln sätt lagersplittaren med den plana sidan mot lagret. Använd oket och dom två korta dragarmarna och dra lagret på plats från hjulbultsidan.

KL175-60



### KL175-60 Avdragarsats invändig

För lageravdragning från, lagerhus, gavlar och borrar.

**Innehåll**

Artikel nr.	Beskrivning	för Ø [mm]	ô max.[mm]	Gänga
KL175-300	Stödben	-	-	-
KL175-601	Spännedel	8-12		M10
KL175-602	Spännedel	12-15		M10
KL175-603	Spännedel	15-19		M10
KL175-604	Spännedel	19-25		M10
KL175-605	Spännedel	25-30		M10
KL175-606	Spännedel	30-35		M10
KL175-6090	Metallåda	-	-	-



### KL175-Serie



### KL175-Serie Stödben

För lagerdemontering.

#### KL175-30 Stödben för invändig lageravdragare

Med dragbultar **M10 - M6, M10 - M8 och M10.**

#### KL175-300 Stödben för invändig lageravdragare

som **KL0175-30** utan dragbultar.

#### KL175-310 Stödben för invändig lageravdragare

#### Teknisk data

Artikel nr.	ó [mm]	ø [mm]	Gänga	Vikt [kg]
KL175-30	60	30	M10	0,6
KL175-310	90	135	M14x1,5	1,4

### KL175-90



### KL175-90 Stödben för cylinderfoder

För demontering av våta cylinderfoder på person och lastbilar.

**Arbetsanvisning:** Spindeln i stödbenen dras fast i spändelen som förs ned i cylinderfodret. Stödbenen sätts mot motorblocket och med T-handtaget vrids spindeln så att spändelen fästs nertill i cylinderfodret. Spänn därefter muttern och dra loss fodret.

För cylinderfoder Ø 60 - 160 mm

Vikt:.....6,8 kg

### KL230-10

VW-Audi

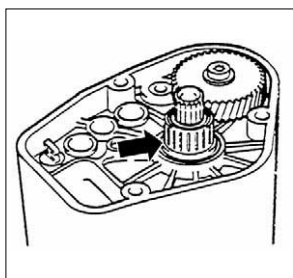

### KL230-10 Lageravdragare

Lageravdragare för VW-växellåda 085 (t.ex: VW-Golf och VW-Polo)

Vikt:.....1,6 kg

KL-0128-31



### KL128-31 Indikatorklocka med stativ

Består av **KL128-1** och **KL128-3**.

- För att mäta upp bromsskiveslag.
- För fininställning av motor och växellåda.

Stabilt utförande av blankpolerat stål med fininställning

#### KL128-1 Indikatorklocka Ø 58 mm

Utförande: Mät och spännskaft av rostfrittstål, norm enligt DIN 878-A.

Skalindelning:.....0,01 mm      Mätområde:.....10 mm

Ytter Ø:.....58 mm      I mätvarv: .....1 mm

Spännaxel Ø:.....8 mm

#### KL128-3 Stativ utan indikatorklocka

Tips: Ytterligare information se kapitel 10.

KL0043-900

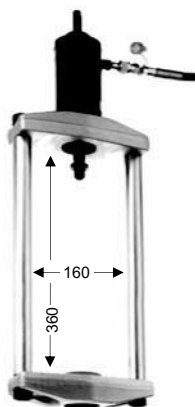

### KL0043-900 Hydraulpress 17 ton

Hydraulpres **KL0043-900** används tillsammans med hylssatserna KL0043-8295, KL0043-8595, KL159-11 samt KL159-12 för demontering och montering av lager, axelbultar, hylsor, silentlager mm. Konstruktionen medger också att verktyget användas vid pressarbeten på fordon. Vikt:.....26,6 kg

#### Innehåll:

Artikel nr.	Beskrivning
<b>KL0043-900</b>	<b>Hydraulpress</b>
<i>Består av:</i>	
KL0043-902	Pressram
KL0040-2500	Hydraulcylinder
KL0040-2510	Tryckspindel
KL215-35	Hydraulisk Handpump med slang och koppling

#### Teknisk data pressram KL0043-902:

Höjd total	430 mm	Tapp Ø	30 mm
Innermått	360mm	Gänga	2¼"-14UNS
Bredd total	220 mm	Cylinder spec.	
Innermått	160 mm	Adapter	2¼"-14UNS - Ø 30 mm
Bredd	100 mm	Vikt	14,2 kg

KL145-80

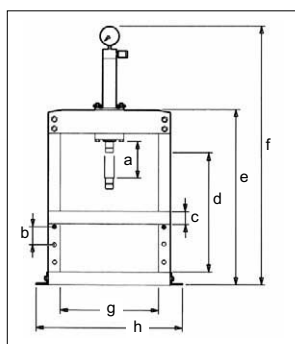

### KL-0145-80 Hydraul - bänkprens 10 t med handpump

Den Hydrauliska Bänkpresen **KL145-80**, inklusive tryckdel och prismaplatta, är tillsammans med tryckhylssatserna KL0043-8295, KL0043-8595, KL159-11 samt KL159-12 avsett för demontering och montering av lager, axelbultar, hylsor, silentlager mm.

#### Innehåll:

Artikel nr.	Beskrivning
<b>KL145-80</b>	<b>Hydraulbänkprens 10 ton med handpump</b>
<i>består av:</i>	
KL145-801	Hydraulisk- Bänkprens 10 ton utan Handpump
KL215-35	Hydraulisk- Handpump med Slang och Koppling

#### Teknisk data:

a	145 mm	c	72 mm	e	715 mm	g	460 mm
b	102 mm	d	490 mm	f	990 mm	h	540 mm

### KL145-801 Hydraulbänkprens 10 t

Som KL145-80 utan Hydraulhandpump KL215-35.



KL159-11



Användning



KL159-12



Tryckdelsmått

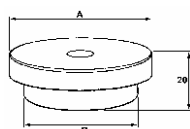

## Tryckdelssats i låda

För demontering och montering av lager, lagerbanor, bussningar mm. I samband med en hydraulpress, eller verktygen **KL0043-82, KL0043-85 eller KL0043-900.**

### KL159-11 Tryckdelssats

Centrumhål 10 mm  
består av:

### KL159-12 Tryckdelssats

Centrumhål 20 mm  
består av:

Artikel nr.	A [mm]	B [mm]
KL159-1101	22	20
KL159-1102	24	22
KL159-1103	26	24
KL159-1104	28	26
KL159-1105	30	28
KL159-1106	32	30
KL159-1107	34	32
KL159-1108	36	34
KL159-1109	38	36
KL159-1110	40	38
KL159-1111	42	40
KL159-1112	44	42
KL159-1113	46	44
KL159-1114	48	46
KL159-1115	50	48
KL159-1120	Dorn med Tapp Ø10	
KL159-1121	Tapp Ø10	
KL159-1122	Låda	

Artikel nr.	A [mm]	B [mm]
KL159-1201	52	50
KL159-1202	54	52
KL159-1203	56	54
KL159-1204	58	56
KL159-1205	60	58
KL159-1206	62	60
KL159-1207	64	62
KL159-1208	66	64
KL159-1209	68	66
KL159-1210	70	68
KL159-1211	72	70
KL159-1212	74	72
KL159-1213	76	74
KL159-1214	78	76
KL159-1215	80	78
KL159-1220	Dorn med Tapp Ø20	
KL-0159-1221	Tapp Ø20	
KL-0159-1222	Låda	

KL0095

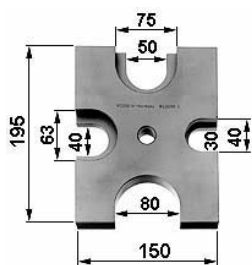

KL0095-1

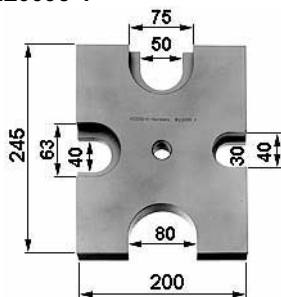

KL0096-1 / KL0096-2 / KL0096-3 / KL0096-4

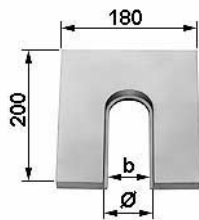

KL0097-1

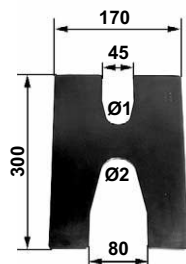

## Prismaplattor

### KL0095 Prismaplatte storlek. 1

För lager på bakaxlar, växellåda och i motorer, mått se bild.

### KL0095-1 Prismaplatte storlek. 2

Som KL0095, med mått enligt bild.

### KL0096-1 Prismaplatte Ø 62 mm (b = 55 mm)

För demontering av bakaxellager på **Opel Kadett.**

### KL0096-2 Prismaplatte Ø 67 mm (b = 57 mm)

För demontering av bakaxellager på **Opel Ascona, Ford Taunus och Fiat.**

### KL0096-3 Prismaplatte Ø 72 mm (b = 63 mm)

För demontering av bakaxellager på **Opel och Ford.**

### KL0096-4 Prismaplatte Ø 52 mm (b = 39 mm)

För demontering av 5 växeldrevet på **Mercedes** med manuell låda.

Steghöjd: 4 mm.

### KL0097-1 Prismaplatte tunnväggig (4 mm) av högvärdigt specialstål Ø1 = 30 mm; Ø2 = 45 mm

Speciellt när mellanrummen är upp till 4 mm

**Tips:** Prismaplatterna **KL0097-1** kan också användas tillsammans med avdragarna **KL150-2, -5.**