



### KL145-90



#### Innehåll



### KL145-92

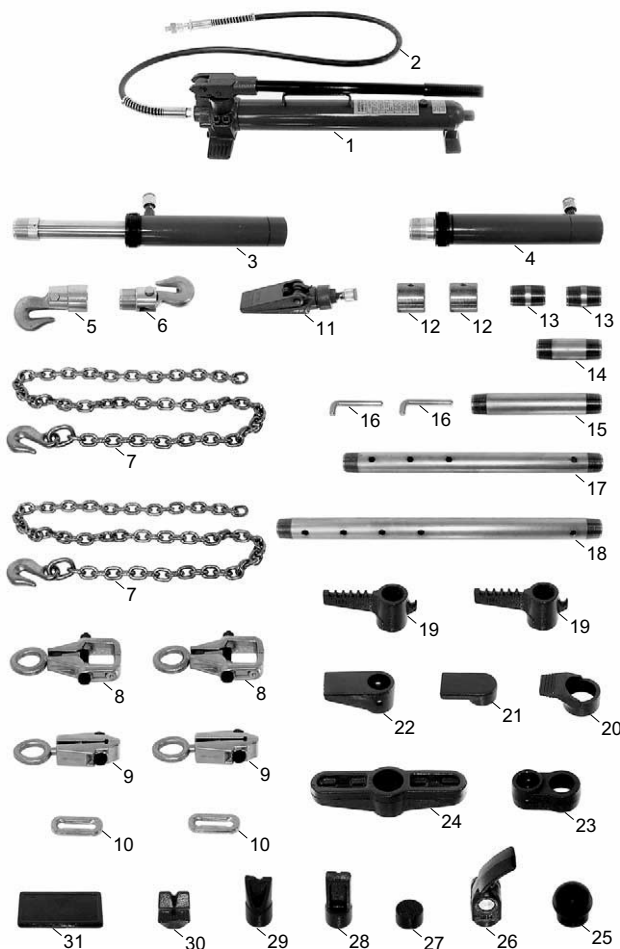

Riktsatsen levereras i en verktygsvagn.

### KL145-90 Hydraulisk riktsats 10 t.

Hydraulisk riktsats KL0145-90 för karosseri.

Innehåll:

Pos Nr.	Beskrivning	Antal
1	Hydraulisk handpump	1
2	Hydraulslang och koppling	1
3	Expander	1
4	Tryckcylinder 10 ton	1
5	Förlängningsrör 530 mm	1
6	Förlängningsrör 400 mm	1
7	Förlängningsrör 300 mm	1
8	Förlängningsrör 170 mm	1
9	Förbindningsadapter	1
10	Gummikona Ø 83 mm	1
11	Arm till kolv	1
12	Arm till cylinder	1
13	Fotplatta	1
14	Tryckdel platt	1
15	Tryckdel med liten prisma	1
16	Tryckdel med prisma	1
	Verktygslåda	1

### KL145-92 Hydraulisk riktsats 10 t.

Hydraulisk riktsats KL0145-92 för karosseri.

Innehåll:

Pos Nr.	Beskrivning	Antal
1	Hydraulik-Handpumpe 2 Stufig	1
2	Hydraulslang och koppling	1
3	Dragcylinder 5 t.	1
4	Tryckcylinder 10 t.	1
5	Dragkrok	1
6	Dragkrokn	1
7	Dragkedja med en krok	2
8	Dragklämma hög	2
9	Dragklämma platt	2
10	Dragögla	2
11	Expanderr	1
12	Gängmuff	2
13	Gängskarv	2
14	Förlängningsrör 127 mm	1
15	Förlängningsrör 254 mm	1
16	Låspinnar	2
17	Förlängningsrör 508 mm	1
18	Förlängningsrör 635 mm	1
19	Arm med raster	2
20	Arm till cylinder	1
21	Arm till kolv	1
22	Arm till förlängningsrör	1
23	Adapter till förlängningsrör	1
24	Kedjeok	1
25	Gummikona Ø 83 mm	1
26	Tryckdel stellbar	1
27	Tryckdel platt	1
28	Tryckdel med liten prisma	1
29	Tryckdel konisk	1
30	Tryckdel med prisma	1
31	Fotplatta	1
	Verktygsvagn ej avbildad	1

### KL145-91

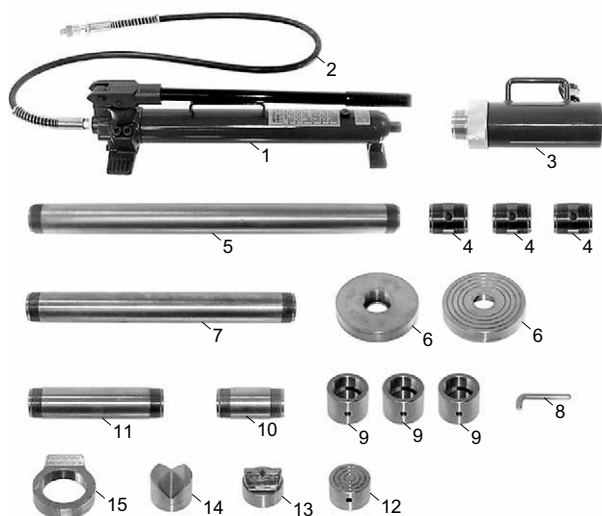

Riktsatsen levereras i verktygsvagn.

### KL0049-31 med Adapter 2 1/4" UNS - M18



### KL0049-3020



### KL190-90

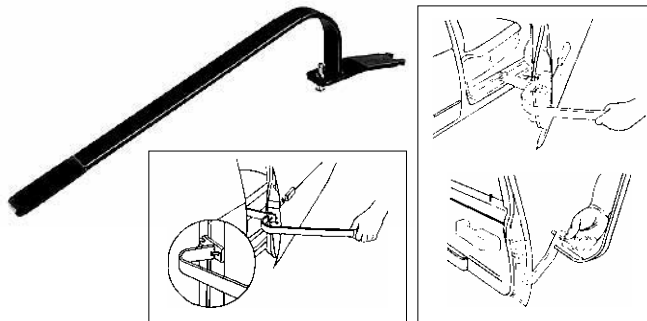

### Special karosserigriptänger

#### 137 K1



#### 137 K2



#### 137 K3



### KL145-91 Hydraulisk riktsats 20 t.

Hydraulisk riktsats KL145-91 för karosseri.

Innehåll:

Pos Nr.	Beskrivning	Antal
1	Hydraulisk-Handpump 2 stegs	1
2	Hydraulslang och koppling	1
3	Tryckcylinder 20 t.	1
4	Gångskarv	3
5	Förlängningsrör 710mm	1
6	Tryckskiva	2
7	Förlängningsrör 510 mm	1
8	Låspinnar	1
9	Gängmuff	3
10	Förlängningsrör 130 mm	1
11	Förlängningsrör 255 mm	1
12	Tryckdel platt	1
13	Tryckdel konisk	1
14	Tryckdel med prisma	1
15	Arm till cylinder	1
	Verktygsvagn ej avbildad	1

### KL0049-31 Slaghammare

För axlar, lager, bromsskivor trummor m.m. inklusive adapter  
2 1/4"-14UNS - M18

Slagvikt: ..... 4,8 kg

Längd: ..... 690 mm

### KL0049-3020 Krok

För dragning av karosseridelar i samband med slaghammare  
KL0049-31.

### KL190-90 Dörriktningssverktyg

För snabb och enkel riktning av dörr för de flesta personbilar  
och LT.

Vikt: ..... 2,33 kg

### Special Karosserigriptänger

#### 137 K1 Special-Karosserigriptång

Med inställningsskruv och delvis plastöverdraget utlösningshandtag (blå).

#### 137 K2 Special-Karosserigriptång

Med inställningsskruv och delvis plastöverdraget utlösningshandtag (blå). Specialback med böjt grepp, 25x20mm övre och 7x7mm nedre.

#### 137 K3 Special-Karosserigriptång

Med inställningsskruv och delvis plastöverdraget utlösningshandtag (blå). Specialback med platt grepp 40x14mm övre och 40x35mm nedre.

Info:

Ytterligare tänger och verktyg se GEDORE huvudkatalog.



### K190-6



Opel, Ford,  
Peugeot, Citroën

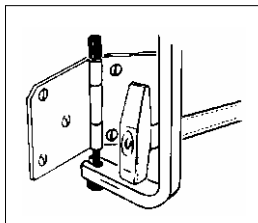

#### Reservdelar:



### KL190-6 Dörrsprintsverktyg

För demontering av hålrörsprintar i dörrgångjärn.  
Opel, Ford, Peugeot, Citroën, m.fl.

#### Består av:

KL190-60 Dörrsprintsverktygsbygel utan dragsprint.

KL190-61 Dragsprint Ø 5 mm (10 St.)

Opel, Ford, Peugeot, Citroën, m.fl. Längd: .. 110 mm

KL190-62 Dragsprint Ø 3,5 mm (10 St.)

Ford, Citroën, m.fl. Längd: .. 110 mm

KL190-63 Dragsprint Ø 5 mm (10 St.)

Renault, m.fl. Längd: .. 120 mm

### KL270-3 B Vinkelverktyg med 7 insatsbits

#### För dörrgångjärnsbultar

t.ex. Audi från 97 - . Renault Safrane / Laguna, Seat Arosa /  
Cordoba / Ibiza, VW Golf III / Golf IV / Passat från 97 - . /  
Polo / Vento, Škoda m.fl.

För snabb och enkel demontering och montering av gångjärn.

#### Samt för Mercedes hjulinställning

t.ex. 190 (W201), C-klass (W202), C-klass (W203), 200 - 300 E  
(W124), E-klass (W210), S-klass (W220)

För hjulinställning på bakaxeln. Verktöget förenklar att justera de  
svåråtkomliga inställningsbultarna.

#### Teknisk data:

Storlek 5/16" bits: T30, T40, T45, T50, XZN-8, XZN-10, XZN-12

Längd:..... 310 mm

Vikt: ..... 430 g

Bitsdrivning:..... 5/16"

#### Tillbehör:

KL270-303 Bits sats 7 delar.

består av 5/16" Bits:

T30, T40, T45, T50, XZN-M8, XZN-M10, XZN-M12

### KL270-3 B

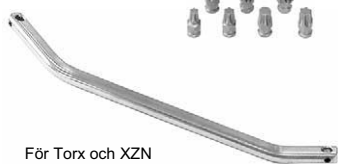

För Torx och XZN  
bultar



VW-Audi  
Mercedes



### KL270-31 B



För Torx och XZN  
bultar



VW-Audi  
Mercedes



### KL270-31 B Vinkelverktyg med 7 insatsbits

Som KL270-3 B

Förstärkt utförande,

#### Speciellt för Mercedes hjulinställning

t.ex. 190 (W201), C-klass (W202), C-klass (W203), 200 - 300 E  
(W124), E-klass (W210), S-klass (W220)

För hjulinställning på bakaxeln. Verktöget förenklar att justera de  
svåråtkomliga inställningsbultarna.

#### Teknisk data:

Storlek 5/16" bits:..... T30, T40, T45, T50, XZN-8, XZN-10, XZN-12

Längd:..... 320 mm

Vikt: ..... 520 g

Bitsdrivning:..... 5/16"

#### Tillbehör:

KL270-303 Bits sats 7 delar enligt ovan.

### KL120-80



Universell



### KL120-80 Tankgivareverktyg sats 2 st.

Universellt

För att demontera och montera tankgivaren i bränsletanken.

#### Består av:

KL120-801 Tankgivarverktyg Ø 80 mm - Ø120 mm

Greppområde: ..... 80 - 120 mm Drivning:..... 24 mm

KL120-802 Tankgivarverktyg Ø 110 mm - Ø170 mm

Greppområde: ..... 110 - 170 mm Drivning:..... 24 mm



### KL198-90 KB



Armvadragning med tryckspindel.



Armvadragning m. slagavdragare.



### Innehåll

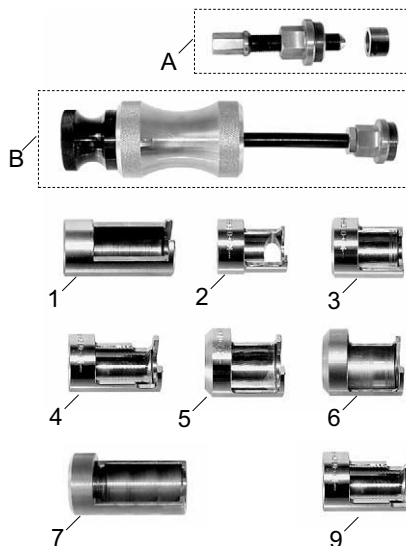

### KL126-33

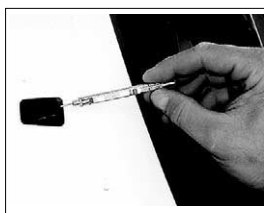

## KL198-90 KB Avdragarsats för vindrutetorkarmar (mönsterskydd)

t.ex. för **VW-Audi, BMW, Citroën, Ford, Mercedes, Opel, Peugeot, Renault m.fl.**

Den första universella avdragarsatsen för torkarmar även för djupt monterade och hårt sittande eller fastrostade armar. Avdragarsatsen **KL198-90 KB** klarar att demontera de flesta armar snabbt och enkelt.

Torkarmar med integrerad spolning i den bakre torkarmen t.ex på VW-Audi, BMW m.fl. kan enkelt demonteras med slagavdragaren.

Torkarmar med hål i fästbulten dras av med spindelavdragaren för torkarmar med passande tryckdel.

### Innehåll:

Pos.	Artikel Nr.	Beskrivning	Antal
	<b>KL198-90 KB</b>	<b>Vindrutetorkarmavdragarsats</b>	<b>1</b>
	<i>består av:</i>		
A	KL198-9008	Tryckspindel	1
B	KL198-9009	Slagavdragare	1
1	KL198-901	Gaffel 1 (BMW, Citroën, Ford, Opel, VW m.fl.)	1
2	KL198-902	Gaffel 2 (Citroën, Peugeot m.fl.)	1
3	KL198-903	Gaffel 3 (VW-Audi, Citroën Ford, Mercedes m.fl.)	1
4	KL198-904	Gaffel 4 (VW-Audi, BMW, Citroën, Mercedes, Opel, Peugeot, Renault m.fl.)	1
5	KL198-905	Gaffel 5 (VW-Audi, Citroën, Ford, Mercedes, Peugeot, Renault m.fl.)	1
6	KL198-906	Gaffel 6 (VW-Audi, BMW, Ford m.fl.)	1
7	KL198-907	Gaffel 7 (BMW m.fl.)	1
9	KL198-909	Gaffel 9 (Golf V bakruta m.fl.)	1
	KL198-9090	Plastlåda	1

### Torkarm avdragarsatser:

<b>KL198-921</b>	<b>Avdragarsats BMW</b> (består av: Pos. 1, 4, 6, 7, A)
<b>För:</b>	3-serie Compact (E36) från 94 -, Z3, 3-serie (E46) från 1999 -, 5-serie (E39) från 1996 - .
<b>KL198-922</b>	<b>Avdragarsats Citroën</b> (består av: Pos. 1, 2, 3, 4, 5, A, B)
<b>För:</b>	Berlingo, C5, Evasion, Saxo, Xsara, Xsara Picasso
<b>KL198-923 A</b>	<b>Avdragarsats VW-Audi, Ford</b> (består av: Pos. 1, 3, 4, 5, 6, 9, A, B)
<b>För:</b>	<b>Audi</b> 80 ( 1986 - 96), A3, A4 (till - 2001), A4 (från 2001 - .), A6 ( 1997 - 01) <b>Ford</b> Fiesta (från 1995), Focus, Ka, Mondeo (till - 2001), Mondeo (från 2001 - .), Galaxy (till 2000), Galaxy (från 2000 - .) <b>VW</b> Polo (till 99), Polo (från 99), Lupo, Golf III, Golf IV, Golf V, Sharan (till 2000), Sharan (från 2000), Passat (till 2000), Passat (från 2001), Beetle
<b>KL198-924</b>	<b>Avdragarsats Mercedes</b> (består av: Pos. 3, 4, 5, A)
<b>För:</b>	A-klass, C-klass (W203), Vito/ V-klasse, M-klass, SLK, CLK, E-klass (W210)
<b>KL198-925</b>	<b>Avdragarsats Opel</b> (består av: Pos. 1, 4, A)
<b>För:</b>	Corsa B, Corsa C, Astra F, Astra G, Astra G Kombi, Zafira
<b>KL198-926</b>	<b>Avdragarsats Peugeot</b> (består av: Pos. 2, 4, 5, A)
<b>För:</b>	106, 206, 306, 306 Cabrio, 307, 406, 605, Partner
<b>KL198-927</b>	<b>Avdragarsats Renault</b> (består av: Pos. 4, 5, A)
<b>För:</b>	Clio (från 1998 - .), Espace (från 1996 - .), Kangoo, Laguna, Laguna Kombi, Mégane (från 1999 - .), Mégane Limousine, Scénic, Twingo



## KL126-33 Spolarrensning och rikt verktyg

För rengöring, rensning och inställning av spolarstråle.

Vikt: .....40 g

KL126-205



### KL126-205 Magnet teleskop med rensnål

Universell i behändigt fickformat.

Med en stark magnet kropp Ø 7,5 mm med en lyftkraft på 300 g. Utdragbar till 670 mm med en grundlängd på 155 mm. Rensnålen kan användas till inställning av vindrutespolmunstycke.

KL570-20



BMW

### KL570-20 Torx® hylsa T80 med hål

Nödvändig för demontering och montering av torkarm och för att göra inställning av tryck efter t.ex. byte av vindruta på **BMW E31, E38 och E39**.

Special Torx® hylsa med hål. .... 1/2"ø

KL1601



Fiat, Lancia



### KL1601 Tapphylsa

För demontering och montering av sidobackspegel på **Fiat** och **Lancia**.  
Längd: ..... 220 mm

KL4306-6330

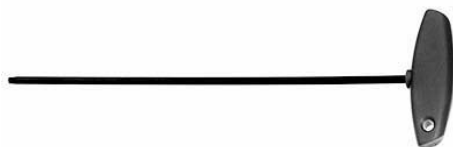

BMW

### KL4306-6330 T-nyckel Torx® T30

För skärmbultar på **BMW 7-serie (E38)**.

För att demontera framskärmar, dörren behöver ej demonteras

För demontering och montering av torkarm på **Audi A6**.

Längd: ..... 350 mm

KL4305-6225



VW

### KL4305-6225 Skruvmejsel Torx® T25

För demontering och montering av torkarm på **VW Sharan** från 2000 - .

Längd: ..... 300 mm

Vikt: ..... 70 g

KL271-1

VW-Audi



### KL271-1 Vindrutetorkare inställningsmejsel

För **VW Golf III** och **Vento**.

Längd: ..... 300 mm

KL270-2

VW-Audi

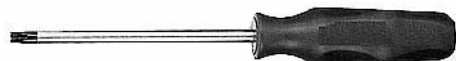

### KL270-2 Skruvmejsel XZN M4

t.ex. för dörrhandtag **VW Passat** från 96 - . och **Golf IV**.

### KL272-10 Specialnyckelsats (3 st.)

För:

**VW Polo, Sharan, Ford Galaxy, Seat Alhambra**.

För snabb och enkel demontering och montering av el-kombikontakt i dörrposten vid demontering av dörr.

Storlek	Användningsområde
1	VW Polo framdörr VW Sharan, Ford Galaxy, Seat Alhambra bakdörrar
2	VW Sharan, Ford Galaxy, Seat Alhambra till - 2000 framdörr
3	VW Sharan, Ford Galaxy, Seat Alhambra från 2001 - . framdörr

™ = reg. Varumärke för Camcar-Textron Inc. USA



KL272-10



VW, Ford, Seat



KL4305-6220

Mercedes



KL375-10

Mercedes  
W203

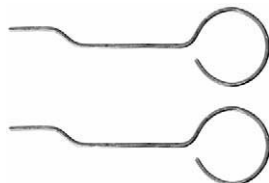

KL374-30

Mercedes  
W210

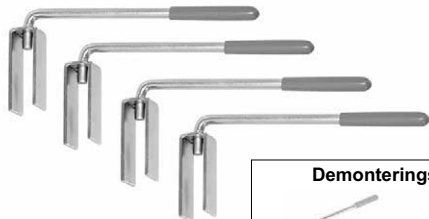

Demonteringsgafflar i låsläget



KL374-1

Mercedes

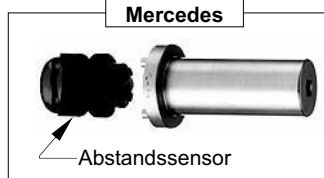

KL192-22

Mercedes



KL192-24



KL192-25



### KL4305-6220 Skruvmejsel Torx® T20

För demontering och montering av dörrhandtag på Mercedes A- och C- klass.

Längd: ..... 300 mm

Vikt: ..... 60 g

### KL375-10 Nålsats för lås på bakluckan

För Mercedes C-klass (W203) bakluckans lås.

För snabb och enkel demontering av låscylinder på bakluckan.  
2 st. Rostfria nålar (V2A).

### KL374-30 Demonteringsgafflar sats (4 st.)

För Mercedes E-klass (W210) T-modell.

För demontering av bromslyset på bakluckan. Låsblecken måste fästas för demontering av lyset.

Om inte låsblecken reglas med gafflarna kommer bromslyset att förstöras.

### KL374-1 Tapphylsa för avståndsgivare

För demontering och montering av avståndsgivare i stötfångare. Mercedes S-klass (W140) och E-klass (W210).

Med tapphylsan KL374-1 kan man dra med föreskrivet moment.

3/8"ø

Längd:..... 135 mm

### KL192-22 Låsringstång

För alla Audi A3, VW Golf IV med Bensinmotorer.

För bränsleledningskoppling som är nödvändigt vid filterbyte.

För Mercedes W124, W140 och W202.

För montering av clips för kromlist på stötfångaren på Mercedes W124, W140 och W202.













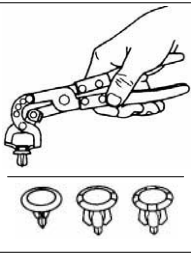

### KL192-24 Tång extra lång

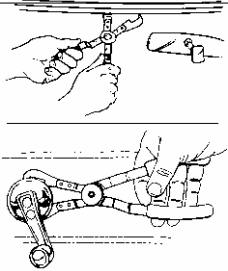
Längd:..... 280 mm

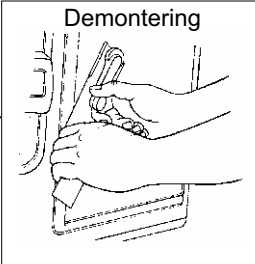
### KL192-25 Tång extra lång 45°

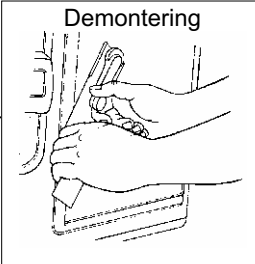
Längd:..... 280 mm



<p><b>KL190-10</b></p> 	
<p><b>KL190-4</b></p> 	
<p><b>KL190-41</b></p> 	
<p><b>KL190-7</b></p> 	
<p><b>KL190-81</b></p> 	
<p><b>KL190-82</b></p> 	
<p><b>KL194-100</b></p>  <p>KL194-10</p>  <p>KL194-11</p>  <p>KL194-12</p> 	

### KL190-10 Dörrklädselverktyg

För demontering av dörrklädsel.

Vikt: .....200 g

### KL190-4 Dörrklädselverktyg

Universell

För att lossa dörrklädsel som är fäst med plastnitar.

### KL190-41 Plastnittång

Huvudet vridbart i 90°.

För att öppna de återanvändbara plastnitarna i inredning.

Genom att dra ut centrumdelen av niten med verktyget **KL190-41** lossas niten.

### KL190-7 Dörrfjädertång

För demontering av  $\Omega$  låsklammer på solskydd, backspegel och fönsterhissvevar.

Passar till många fordon.

Med detta verktyg undviks skador på inredningen.

### KL190-81 Dörrfjäderverktyg

För demontering och montering av låsfjäder  $\Omega$  till dörrhandtag och fönsterhissvevar.

Användning: För de flesta fordon.

Vikt: .....140 g

### KL190-82 Dörrfjäderverktyg

För demontering och montering av låsfjäder  $\Omega$  till dörrhandtag och fönsterhissvev.

Användning: För de flesta fordon.

### KL194-100 Nylonkilsats

Nylonkilsats för demontering av lister och dörrklädsel samt gummilister mm.

Nylonkilens glatta yta skadar ej glas, lack eller klädsel.

#### Innehåll / Teknisk data:

Artikel nr.	Beskrivning	Mått [mm]	Vikt [g]
<b>KL194-100</b>	<b>Nylonkil-Sats</b>		
<i>består av:</i>			
KL194-10	Nylon-monteringskil	200 × 26 × 26	100
KL194-11	Nylon- monteringskil	Längd: 201	15
KL194-12	Nylon- monteringskil	Längd: 202	25





### KL194-130

KL194-13



KL194-14



KL194-15



KL194-16



### KL190-50



### KL470-10

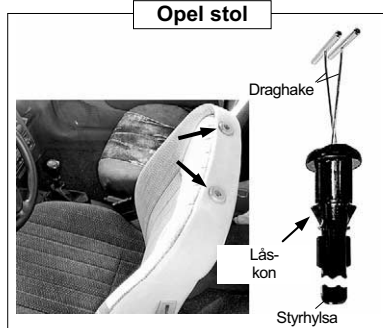

### KL194-41

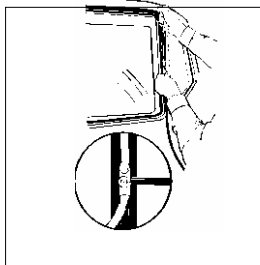
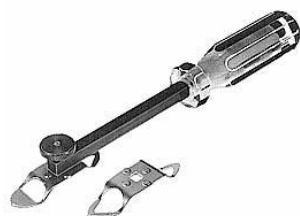

### KL194-27



**KL194-273**  
Skärtråd fyrkant 50 m



### KL194-130 Konstfibrkil sats (4 delar)

Kilarna är speciellt avsedda för karosseriarbeten som t.ex. demontering och montering av lister, dörrklädsel och dörrclips mm.

#### Innehåll / Teknisk data:

Artikel nr.	Beskrivning	Mått [mm] L x B x H	Vikt [g]
<b>KL194-130</b>	<b>Konstfibrkilsats</b>		<b>250</b>
<i>Består av:</i>			
KL194-13	Kil med filt	255 x 20 x 25	75
KL194-14	Kil med rak och vinklad spets	250 x 20 x 10	35
KL194-15	Kil	200 x 30 x 25	75
KL194-16	Kil vinklad med gaffel öppning och dorn (för dörrclips)	230 x 22 x 8	55

### KL194-131 Konstfibrkil sats (3 delar)

Som **KL194-130** består av **KL194-13**, **KL194-14** och **KL194-15**.

### KL190-50 Klädseltångsats

För infästning av klammer till stolklädsel vid t.ex. arbeten med stolvärme.

Mått: ..... 220 x 115 x 33 mm

Vikt: ..... 500 g

#### Innehåll:

Artikel nr.	Beskrivning	Antal
<b>KL190-50</b>	<b>Klädseltångsats</b>	<b>1</b>
<i>består av:</i>		
KL190-5	Klädseltång	1
KL190-501	Klammer (100 st.)	1
	Plastlåda	1

### KL470-10 Draghakar sats 2 st.

För:

**Opel Astra, Corsa, Frontera, Omega, Tigra, Vectra, Zafira.**

För att demontera styrhylsor för nackstöd från stolsryggen utan att öppna klädseln på stolen. Låskonon måste avlastas före demontering av styrhylsorna.

Längd: ..... 166 mm

Vikt: ..... 42g

### KL194-41 Monteringsverktyg för fönster

Vid montering av fönster (ej limmade fönster).

Verktyget har två öglor för varierande storlek på trådar.

Vikt: ..... 170 g

### KL194-27 Skärverktygsats för limmade rutor

För utskärning av limmade vindrutor, består av två handtag och 50 meter skärtråd och en syl med ögla i en trälåda (275x145x38 mm).

Vikt: ..... 800 g



KL198-10

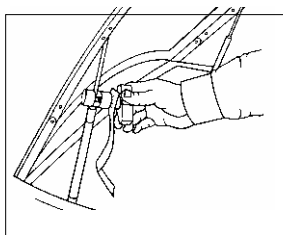

### KL198-10 Huvlåsvärktyg

För att blockera huv eller baklucka med defekta gasfjädrar eller vid säkring i uppfällt läge

Verktygets gripdel är av urfräst aluminium så att skador på kolven undviks.

Vikt: ..... 170 g

KL191-1



### KL191-1 Packningskrapa - liten

För rengöring av tätningsytor, kort utförande.

Längd: ..... 180 mm

Klingbredd: ..... 24 mm

KL191-2



### KL191-2 Packningskrapa

För rengöring av tätningsytor på motor, växellådor, mm.

Längd: ..... 245 mm

Klingbredd: ..... 24 mm

KL191-3



### KL191-3 Packningskrapa - extra bred

För rengöring av tätningsytor på motor och växellådor, mm. brett utförande. Skrapan lämpar sig väl för bortskrapning av underredsbearbetning vid korosseriarbeten.

Längd: ..... 180 mm

Klingbredd: ..... 32 mm

KL191-61



### KL191-61 Etikettskrapa

För borttagning av etiketter eller besiktningsmärken.

Längd: ..... 165 mm

Klingbredd: ..... 40 mm

Vikt: ..... 200 g

#### Reservdelar:

KL191-611 Extrabladd av rostfritt stål (10 st.)

KL157-2

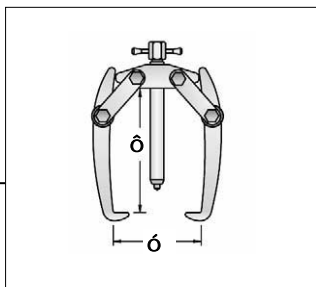

### KL157-2 Batteripolavdragare 2-armad

Idealisk för avdragning av små delar t.ex. batterikabel från batteripoler, drev, lager mm. Hävarmar spänner mot centrum och säkrar greppet.

Artikel nr.	ó [mm]	ø [mm]	Belast.-max.	Gvikt [kg]
KL157-2	60	40	0,5 t.	0,3

KL157-1



### KL157-1 Batteripolavdragare 2-armad

Idealisk för avdragning av små delar t.ex. batterikabel från batteripoler, drev, lager mm. Hävarmar spänner mot centrum och säkrar greppet.

Artikel nr.	ó [mm]	ø [mm]	Belast.-max.	Vsikt [kg]
KL157-1	60	60	0,5 t.	0,3



### KL196-20

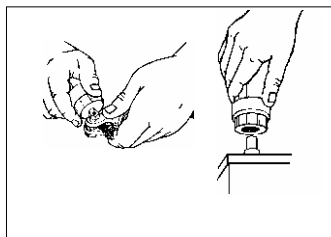

### KL196-20 Batteripolborste

För rengöring av batteripoler, invändig och utvändigt borste.

Vikt: ..... 60 g

### KL196-21

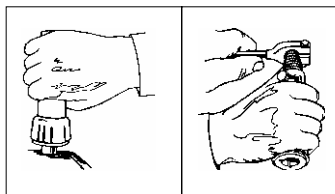

### KL196-21 Batteripolverktyg

Med 3 inställningsmöjligheter.

Den justerbara skrapdelen är avsett för alla storlekar på batteripoler, tre klingor av rostfritt stål. Kabelskor rengörs med den koniska stålborsten.

Vikt: ..... 115 g

### KL190-23

### KL190-24

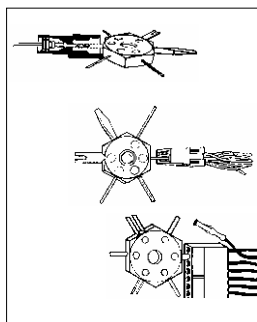
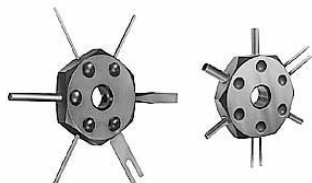

### Demonteringsverktyg för kontakter

Demonteringsverktygen KL190-23 och KL190-24 låser upp kontaktdelarna.

#### KL190-23 Demonteringsverktyg för kontakter

KL190-23 för Pack-Con och Weather-Pack kontakter på GM C3 system.

Vikt: ..... 60 g

#### KL190-24 Demonteringsverktyg för kontakter

Vikt: ..... 60 g

### KL190-20



### KL190-20 Tång för integralbelysning (universell)

För VW-Audi, Opel, Ford, Mercedes, BMW, m.fl.

För demontering av små glaskontakt glödlampor som är integrerade i t.ex. olika typer av vred och kontakter. Plastöverdraget grepp förhindrar skador på glödlampor.

### KL190-21

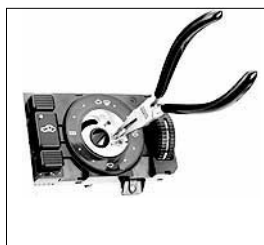

### KL190-21 Tång för glödlampor (universell)

För demontering av små glödlampor, glaskontakt lampor, (Ø 4-6 mm).

Längd: ..... 135 mm

Vikt: ..... 78 g

### KL190-3



### KL190-3 Relätång vinklad 70°

För enkel demontering och montering av fastsittande relän.

För VW-Audi, BMW, Ford, Mercedes, Opel, m.fl.



**KL190-37**

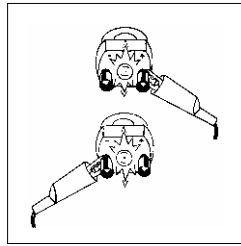

### KL190-37 Strömadapter

Adaptern ansluts till cigarettändare uttaget och kan användas som försörjning av (+) eller jord (-) för vidare test i fordonet.

Vikt: ..... 60 g

**KL190-30**

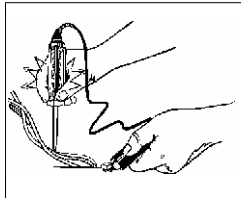

### KL190-30 Testlampa

Testlampan kan användas upp till 24 Volt. Kan användas som hjälp att söka kortslutning eller avbrott. Jordas med kabel och med spetsen punkteras kabeln. Spetsen skyddas av en påskruvbar skyddskåpa.

Vikt: ..... 60 g

**KL190-32**

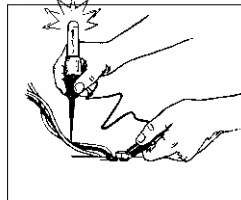

### KL190-32 Testlampa

För snabb kontroll av lik eller växelström upp till 28 Volt. För felsökning av kortslutning eller avbrott.

Vikt: ..... 85 g

**KL190-33**

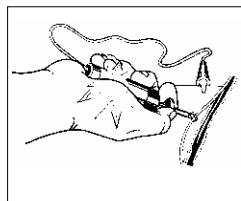

### KL190-33 Testlampa

För snabb kontroll upp till 28 Volt.

Konstruktionen medger att kontroll kan ske med en hand även vid trånga utrymmen.

En skyddskåpa skyddar spetsen, den hängs över kabeln och med en enhandsfattning punkteras kabeln för test.

Vikt: ..... 85 g

**KL190-34**

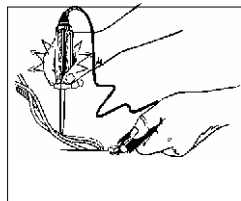

### KL190-34 Testlampa

Testlampa för snabb och enkel kontroll med fjäderspiral som skyddar ledningen till lampan för brott. Upp till 28 Volt.

Vikt: ..... 170 g

**KL190-35**

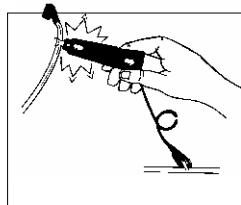

### KL190-35 Testlampa

För svagström och tändström.

Med spetsen kontrolleras lik och växelström upp till 28 Volt och med handtaget kontrolleras den induktiva strömmen i tändkablar.

Vikt: ..... 85 g

**KL190-36**

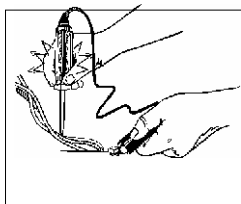

### KL190-36 Testlampa

För snabb kontroll av el-ledningar 3 - 28 Volt och fastställande av polaritet.

Röd + (positiv).

Grön - (negativ).

Passar också för låga strömstyrkor från 21 mA .

Vikt: ..... 115 g

