

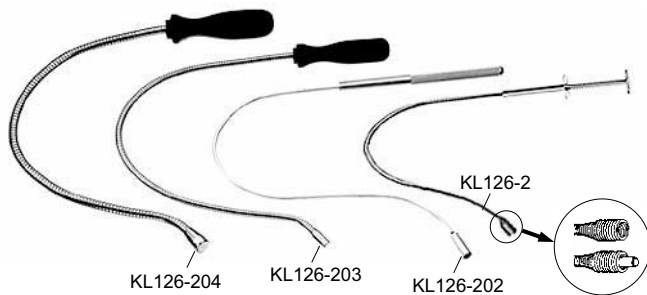

Magnet pick-up (flexibla)

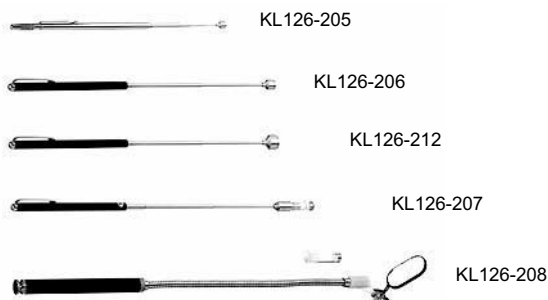

Magnetverktyg (Teleskopiska)



KL126-250

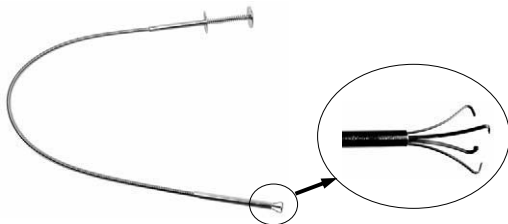

KL126-213



KL126-209



KL126-221

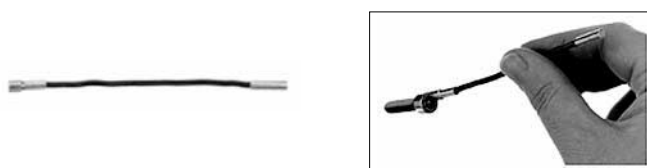

KL126-211



Magnetverktyg

KL126-2 Magnet pick-up flexibel

Magneten är placerad i en antimagnetisk hylsa. Därmed är det möjligt att föra magneten ner till otillgängliga ställen utan att magneten fastnar på vägen. Magneten kan riktas direkt mot det objekt som skall plockas.

KL126-202 Magnet flexibel (Aluminium)

Med böjbart skaft, böjs till önskad form.

KL126-203 Magnet flexibel

Med flexibelt skaft, böjs till önskad form.

KL126-204 Magnet flexibel extra stark

Med flexibelt skaft, böjs till önskad form.

Teknisk data:

| Artikel nr. | Lyftkraft [g] | Huvud Ø [mm] | Längd [mm] | Vikt [g] |
|-------------|---------------|--------------|------------|----------|
| KL126-2 | 400 | 7 | 560 | 80 |
| KL126-202 | 600 | 8 | 540 | 30 |
| KL126-203 | 600 | 8 | 470 | 70 |
| KL126-204 | 2000 | 15 | 480 | 140 |

Magnet teleskopisk

| Artikel nr. | Beskrivning | Lyftkraft [g] | Huvud Ø [mm] | Längd [mm] | Vikt [g] |
|-------------|--------------------------|---------------|--------------|------------|----------|
| KL126-205 | med rensnål | 300 | 7,5 | 155 - 670 | 28 |
| KL126-206 | stark | 1600 | 11 | 130 - 630 | 33 |
| KL126-212 | med extra stor lyftkraft | 3600 | 15 | 135 - 650 | 61 |
| KL126-207 | med belysning | 500 | 11 | 165 - 665 | 40 |
| KL126-208 | med belysning och spegel | 1600 | 14 | 455 | 167 |

KL126-250 Gripklo

För att plocka smådelar som skruv, bult och muttrar mm.

Längd: 600 mm

KL126-213 Lampa flexibel

Med den böjbara lyskroppen kan svårtillgängliga platser belysas, har en avtagbar magnetkropp.

Två 1,5 Volt batterier erfordras, batterier är ej inkluderade

Totallängd: 430 mm

Vikt (utan batteri) 120 g

Reservdelar:

KL126-2131 Lampsats

(Består av: 5 glödlampor och 1 magnethuvud)

KL126-209 Inspektionsspegel teleskopisk

Spegeln är vridbar i 360°.

Längd: 320 / 720 mm

KL126-221 Knastermagnet flexibel

Med denna minimagnet kan man enkelt plocka ventilknaster eller andra smådelar.

Teknisk data:

Längd: 100 mm

Vikt: 6 g

Magnet Ø 3 mm lyftkraft: 150 g

Magnet Ø 4 mm lyftkraft: 270 g

KL126-211 Magnetiserar / Avmagnetiserar - Block

För att magnetisera eller avmagnetisera verktyg t.ex. skruvmejslar.

KL126-231

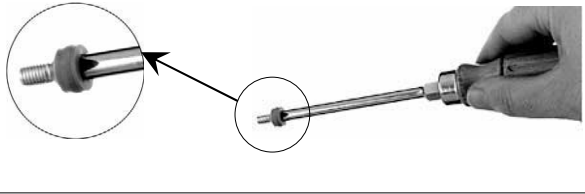

KL126-302

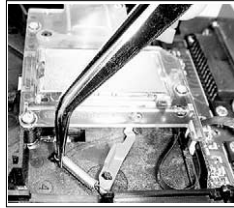

KL126-32

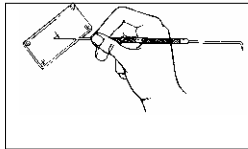

KL126-301



KL193-90



KL193-95



KL126-231 Magnethållare sats

Används på skruvmejsel, 6-kantsnyckel, Torx®-mejsel, Ribe-Mejsel, XZN-mejsel eller bits mm.

Satsen innehåller fyra magnethållare av gummi som är bestyckade med magneter. Magnethållarna kan vara till stor hjälp vid montering eller demontering av skruvar och muttrar på svårtillgängliga platser.

Teknisk data:

| Magnethållare | för 6-kant | för Torx® | för XZN |
|---------------|------------|---------------|---------|
| Storlek 1 | 3, 4 | T15, T20, T25 | |
| Storlek 2 | 5 | T27, T30 | M5, M6 |
| Storlek 3 | 6, 7 | T40, T45 | M8 |
| Storlek 4 | 8, 9 | T50 | M10 |

Vikt, sats: 6 g

KL126-302 Pinsett sats

6-delar universell.

| Beskrivning | Längd | Antal |
|--|--------|-------|
| Med extra smal spets | 125 mm | 1 |
| Med extra smal spets | 115 mm | 1 |
| Med extra lång, avrundad spets, självklämmande | 170 mm | 1 |
| Med smal spets, 40° vinkel | 145 mm | 1 |
| Med smal spets, självklämmande | 120 mm | 1 |
| Med specialspets för små glas sockel lampor | 115 mm | 1 |

Vikt: 140 g

KL126-32 Ritsmejsel

För markering av metall eller plastdelar.

En rak och en vinklad spets. Härdat stift med krysslätrat aluminium grepp.

Vikt: 28 g

KL126-301 Kroksats

Krokar av fjäderstål för plockning av packningar O-ringar mm.

KL193-90 Brytmejslar sats

I specialstål:

- Demontering av fastsittande delar • Positionering av delar
- Fasthållning av delar • Utvidgning av kläminfästningar mm.

består av:

| Längd | Klingbredd |
|--------------|------------|
| 24" (610 mm) | 20 mm |
| 18" (460 mm) | 20 mm |
| 12" (310 mm) | 16 mm |
| 8" (200 mm) | 10 mm |

KL193-95 Brytspett sats

I specialstål:

- Demontering av fastsittande delar • Positionering av delar • Fasthållning av delar • Kontroll av länkar och gummi, silentlager.

Teknisk data:

| Längd | Klingbredd 1 / 2 | Vikt |
|---------|------------------|--------|
| 730 mm | 24 / 33 mm | 1600 g |
| 1050 mm | 24 / 33 mm | 1900 g |



KL193-91



KL134-10

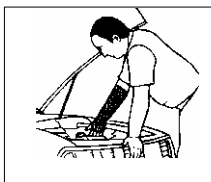

KL126-240



KL4901-10



KL4902-10



KL140-79



KL4001-100

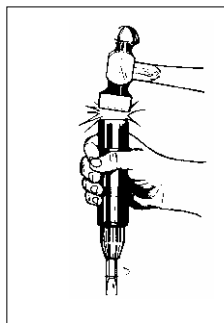
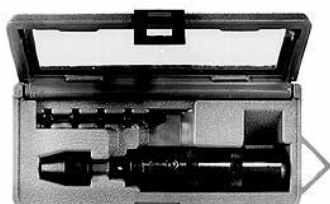

KL193-91 Monteringsmejsel

Med kromad klinga.

För karosseri.

Längd:..... 275 mm

Klingbredd:.....26 mm

KL134-10 Värmeskydd

Av värmeskyddande Kevlar®-Material. Idealisk för att skydda hand och överarm vid arbeten på varma motorer. Passar både på vänster och höger arm.

Vikt:57 g

KL126-240 Magnetskål

Av rostfritt stål med extra kraftiga gummi/magnetfötter.

Storlek:..... 240 mm x 140 mm

KL4901-10 Plåtsax universell

En universell sax i rostfritt stål, kapar hela klinglängden (en tandad klinga med kabelkap).

Behändig och tålig med plastgrepp och retur fjäder.

Klinglängd:..... 40 mm

Totallängd: 180 mm

KL4902-10 Bågfil (150 mm)

En kompakt bågfil med ergonomiskt grepp. För svåråtkomliga ställen för kapning av trä, plast och metall.

Sågbladslängd:..... 150 mm

Totallängd:270 mm

Reservdelar:

KL4902-101 Sågblad (10 st.)

KL140-79 Torx® tolk

Idealisk för att fastställa den riktiga storleken på Torx® - tolk för invändig -Torx® storlekar T5 till T80 samt utvändiga Torx® storlekar E1 till E32.

™ = reg. Varumärke för Camcar-Textron Inc. USA

KL4001-100 Slagmejselsats

För snabb lossning av fastsittande bult, skruv eller mutter.

Satsen består av ett handtag med 1/2" drivning, en bithållare (1/2" Y), fyra Phillipsbits, en spårmejselbits i plastlåda.

På 1/2" kan också 1/2" hylsor anslutas.

Vikt: 1,13 kg

KL181-70 K

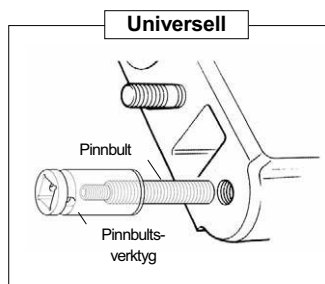

KL181-70 K Pinnbultsmonteringsatts i plastlåda

För M6, M8, M10, M12, M8x1 och M10x1 pinnbultar.

För snabb och enkel montering av pinnbultar.

består av:

| Artikel nr. | Beskrivning | Antal |
|-------------|-------------------------|-------|
| KL181-7006 | Monteringsverktyg M6 | 1 |
| KL181-7008 | Monteringsverktyg M8 | 1 |
| KL181-7010 | Monteringsverktyg M10 | 1 |
| KL181-7012 | Monteringsverktyg M12 | 1 |
| KL181-7108 | Monteringsverktyg M8x1 | 1 |
| KL181-7110 | Monteringsverktyg M10x1 | 1 |
| KL4990-1004 | Plastlåda | 1 |

Teknisk data:

- Vikt:..... 1250 g
- 1/2" Ø
- Längd:..... 52 mm
- Mått:..... 275 x 230 x 83 mm

KL181-1

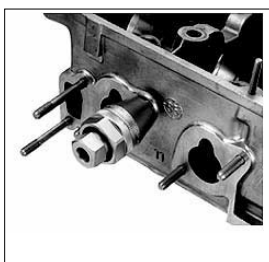

KL181-1 Pinnbultsavgdragare

Universell, steglöst inställbar, för demontering och montering av pinnbultar. Ø 6 - 12 mm, även tum.

- Steglöst inställbar.
- Greppar även avbrutna pinnbultar.
- Också för rostiga och fastsittande pinnbultar.
- Också för bultar med under dimension, steglös.

KL181-6



KL181-6 Pinnbultverktygssats

För demontering och montering av pinnbultar, vänster eller högergånga.

Vikt:..... 1,15 kg
..... 1/2" ø

Drivning utvändig: 21 mm

KL181-6 Pinnbultsverktygssats,

består av:

| Artikel nr. | Beskrivning | Artikel nr. | Beskrivning |
|-------------|-------------|-------------|-------------|
| KL181-51 | för Ø 6 mm | KL181-54 | för Ø 10 mm |
| KL181-52 | för Ø 7 mm | KL181-55 | för Ø 12 mm |
| KL181-53 | för Ø 8 mm | KL181-5001 | Plastlåda |

KL181-20

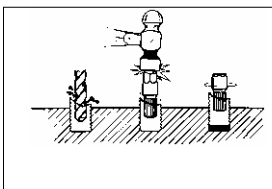

KL181-20 Bulturdragare sats

För avbrutna bultar.

De cylindriska tandade urdragarna spränger eller utvidgar ej bulten så den låser. Den kan användas för höger eller vänster dragning, bult Ø från 6 till 13 mm.

Längd: 38 mm

Vikt, sats:..... 142 g

KL180-1

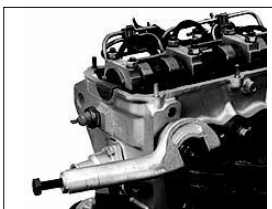

KL180-1 Muttersprängare, hydraulisk

För demontering av fastrostade muttrar, undviker skador på bult. För muttrar av klass 5, 6, 8 och 10. KL180-1 kan användas upp till 14 mm.

KL140-41

KL140-40



Mikrometer

Med lås och fininställningsskruv, med isolerat grepp mätområde 0-25 mm - 25-50 mm.

KL140-40 Mikrometer

Mätområde:..... 0-25 mm Stigning: 1/2 mm Vikt:..... 350 g

KL140-41 Mikrometer

Mätområde:..... 25-50 mm Stigning: 1/2 mm Vikt:..... 500 g

Info: Mikrometer KL140-40 till KL140-41 levereras i förvaringslåda.

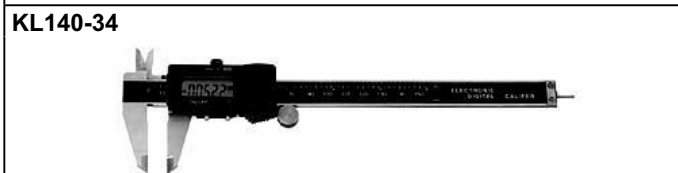
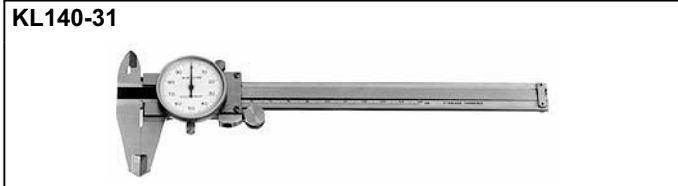
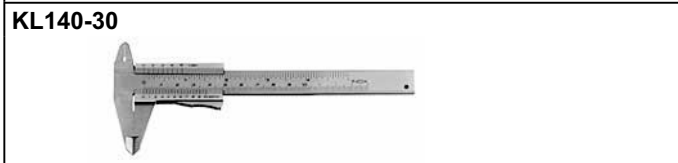
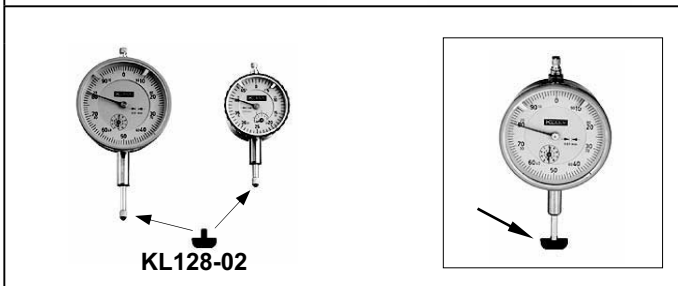
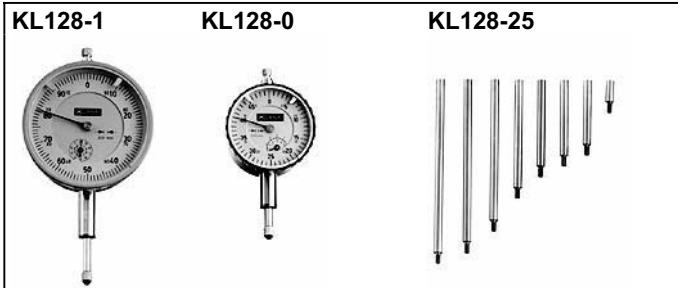

Info: Skjutmått KL140-31 och KL140-34 levereras i förvaringslåda.

KL128-1 Indikatorklocka Ø 58 mm

Utförande; mätdorn och förlängare i rostfritt stål mätningar enligt DIN 878-A.
 Skalindelning:0,01 mm Mätområde: 10 mm
 Ytermått Ø: 58 mm 1 Varv: 1 mm
 Spännskaft Ø: 8 & 6

KL128-0 Indikatorklocka Ø 40 mm

Utförande; mätdorn och förlängare i rostfritt stål mätningar enligt DIN 878-E.
 Utrustad med 10 cm förlängare **KL128-03**.
 Skalindelning:0,01 mm Mätområde:5 mm
 Ytermått Ø: 40 mm 1 Varv:0,5 mm
 Spännskaft Ø: 8 & 6

KL128-25 Förlängarsats

Till indikatorklockor KL128-0 & KL128-1. Satsen består av förlängare KL128-03 till KL128-21. Ø 4 mm.

| Artikel nr. | Längd | Artikel nr. | Längd | Artikel nr. | Längd |
|-------------|-------|-------------|-------|---------------------|--------|
| KL128-03 | 10 mm | KL128-10 | 45 mm | KL128-17 | 80 mm |
| KL128-04 | 15 mm | KL128-11 | 50 mm | KL128-18 | 85 mm |
| KL128-05 | 20 mm | KL128-12 | 55 mm | KL128-19 | 90 mm |
| KL128-06 | 25 mm | KL128-13 | 60 mm | KL128-20 | 95 mm |
| KL128-07 | 30 mm | KL128-14 | 65 mm | KL128-21 | 100 mm |
| KL128-08 | 35 mm | KL128-15 | 70 mm | Tillbehör: KL128-02 | |
| KL128-09 | 40 mm | KL128-16 | 75 mm | Platt mätdorn | |

KL128-02 Mätdorn platt

Tillbehör till indikatorklocka KL128-1 (Ø 58 mm) eller KL128-0 (Ø 40 mm).

KL140-50 Hållindikator

Hållindikator för att mäta cylindrar på bensen och dieselmotorer. Inkluderar indikatorklocka i trälåda.

Mätområde:Ø 50-178 mm Mätdjup:..... 180 mm

KL128-31 Mätstativ med indikatorklocka

Består av **KL128-1** och **KL128-3**.
 Ett stabilt mätinstrument med fininställning och magnetfot.
 • För mätning av bromsskivans slag.
 • För inställning av motor och växellåda.

KL128-3 Mätstativ (utan indikatorklocka)

Som KL128-31, utan indikatorklocka.

KL140-30 Skjutmått

Skjutmått i rostfritt stål med spetsar för invändig mätning och djupmätning.

Rostfritt stål
 Mätlängd: 100 mm Skänkel längd: .25 mm
 Nonie: 1/20 mm Vikt: 80 g

KL140-31 Skjutmått

Skjutmått av härdat rostfritt stål med indikatorklocka och fininställning:
 Rostfritt stål

Mätlängd: 150 mm Skänkel längd: .40 mm
 Skalindelning: 0,01 mm Vikt: 220 g

KL140-34 Digitaltskjutmått

Utrustad med kapacitiv sensorteknik, med digital LCD. Mekanik av högsta precision, i härdat rostfritt stål.

Mätlängd: 150 mm Skänkel längd: .40 mm
 Skalindelning: 0,01 mm Vikt: 350 g

KL140-32

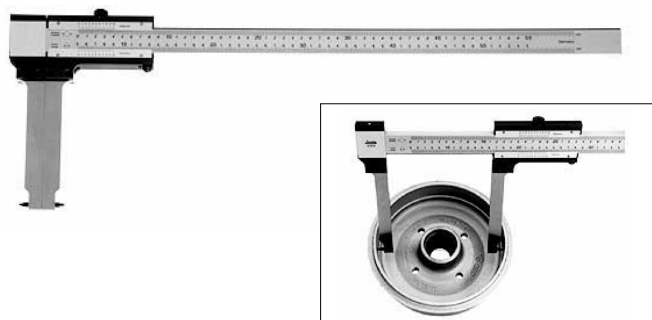

KL140-32 Skjutmått för bromstrummor

Rostfritt härdat stål i mätskänklarna och mätstav av aluminiumprofil.

Mätområde:..... 500 mm Skänkel:..... 250 mm
Nonie:..... 1/20 mm + 1/128" Vikt: 1200 g

KL140-33



KL140-33 Skjutmått för bromsskivor

För att kontrollera tjocklek på inbyggda bromsskivor.
Härdad med justerskruv.

Utförande: Rostfritt-mattförkromad. Skänkel:..... 75 mm
Mätområde:..... 50 mm Vikt: 110 g
Nonie:..... 1/10 mm

KL140-38



KL140-38 Skjutmått för bromsskivor

För att kontrollera tjocklek på inbyggda bromsskivor.
Härdad med justerskruv.

Utförande: Rostfritt-mattförkromad. Skänkel:..... 120 mm
Mätområde:..... 100 mm Vikt: 240 g
Nonie:..... 1/10 mm

KL140-74

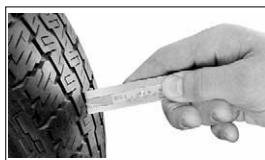

KL140-74 Däckmönstermått

I stabilt utförande i mässing.
Mätdjup: 30 mm Avläsningssnoggrannhet: 0,1 mm
Vikt: 50 g

KL140-70



KL140-70 Gängtolk

För utvändig och invändig gänga Gänga: metrisk & tum

KL140-76 Bladmått (20 blad)

Mått: 0,05 - 1,00 mm, med 0,05 mm steg,
Bladlängd: 100 mm Vikt: 100 g

KL140-76



KL140-77



KL140-77 Bladmått (7 blad)

Mått: 0,10; 0,15; 0,20; 0,25; 0,30; 0,40; 0,50 mm
Bladlängd: 75 mm Vikt: 15 g

KL140-60



KL140-60 Egglinjal 500 mm

Egglinjal härdad, slipad och läppad linjal, med handvärmeskydd.
För topplock upp till 4 cyl.
Rostfritt stål Mått:..... 40 x 7 mm
Längd: 500 mm Vikt: 960 g

KL140-61



KL140-61 Egglinjal 600 mm

Som KL140-60, för topplock upp till 6 cyl.
Längd: 600 mm Vikt: 1200 g

KL140-6101 Trälåda för egglinjal

För förvaring av egglinjal KL140-60 utan KL140-61. (ej avbildad)
Längd: 625 mm Vikt: 400 g



RZB 1-1

GEDORE



Består av:

8316-160 JC



8250-180 JC



8136-200 JC



8010 J 2



8010 A 2



142 10 JC



8000 J



RZB 1-1 Tångsats (6-delar)

Kod 1689312

Består av:

8316-160 JC Kraft sidavbitare

Kod Nr.: 6744510

För hård tråd. Induktivhårdade käftar, hårdhet ca. 64 HRC.

Längd:..... 160 mm Huvudlängd: 19 mm
Vikt:..... 210 g Spets Ø:..... 1,6 mm

8250-180 JC Kraft kombinationstång

Kod Nr.: 6707070

För de tuffaste arbetsmiljöer. Stort moment för att lätt bearbetning. Induktivhårdade precisionskäftar, hårdhet 63 HRC, för alla trådar, också för pianotråd. Mönsterskyddad.

Längd:..... 180 mm Huvudlängd: 38,5 mm
Vikt:..... 240 g Spets Ø:..... 11 mm

8136-200 JC Plattång (rak)

Kod Nr.: 6722700

Platta rundade skänklar, krysslåtrade, med smal nos.

Längd:..... 200 mm Huvudlängd: 70,5 mm
Vikt:..... 210 g Spets Ø:..... 2,8 mm

8010 J 2 Låsringstång inre

Kod Nr.: 6705530

Förkromad, med blått griphandtag.

Längd:..... 183 mm Huvudlängd: 54 mm
Vikt:..... 146 g Spets Ø:..... 1,8 mm
Ø:..... 19-60 mm

8010 A 2 Låsringstång ytter

Kod Nr.: 6705020

Förkromat, med rött griphandtag.

Längd:..... 182 mm Huvudlängd: 54 mm
Vikt:..... 167 g Spets Ø:..... 1,8 mm
Ø:..... 19-60 mm

142 10 JC Universaltång (7-steg inställbar)

Kod Nr.: 6416340

Med genomgående säkerhetslänk och klämskydd. Enhandsinställning för snabb och noggrann inställning. Självklämmande på rör och mutter. Tänderna induktivhårdade.

Längd:..... 255 mm Huvudlängd: 37 mm
Vikt:..... 405 g

Satsen levereras i en kraftig stapelbar plastlåda.

8000 J Låsringstång invändig vinklade skänklar, Form D

Svart, med blått handgrepp.

För låsringar enligt DIN 472, DIN 984.

GEDORE Vanadium stål 31 CrV3, W.-Nr. 1.2208.

| Artikel-Nr. | Kod-Nr. | Spets-Ø (mm) | Lager-Ø (mm) | Huvudlängd (mm) | Längd (mm) |
|-------------|---------|--------------|--------------|-----------------|------------|
| 8000 J 01 | 6704130 | 0,9 mm | 8 - 15 mm | 28 mm | 129 mm |
| 8000 J 11 | 6704210 | 1,3 mm | 10 - 25 mm | 28 mm | 129 mm |
| 8000 J 21 | 6704480 | 1,8 mm | 19 - 60 mm | 41 mm | 169 mm |
| 8000 J 31 | 6704560 | 2,3 mm | 40 - 100 mm | 50 mm | 214 mm |
| 8000 J 41 | 6704640 | 3,2 mm | 85 - 165 mm | 55 mm | 282 mm |

8000 A

GEDORE



8010 A



8010 J



Info: Tänger 8000 J för inre låsringar (med vinklat grepp) se sida 10-08.

Special karosserigriptänger

137 K1



137 K2



137 K3



8000 A Låsringtänger utvändigt vinklade skänklar Form B

Svart, med röda griphandtag.
För låsringar enligt DIN 471, DIN 983.
GEDORE Vanadium stål 31 CrV3, W.-Nr. 1.2208.

| Artikel nr. | Kod nr. | Spets Ø (mm) | Lager Ø (mm) | Huvud-längd (mm) | Längd (mm) |
|-------------|---------|--------------|--------------|------------------|------------|
| 8000 A 01 | 6702270 | 0,9 mm | 3 - 10 mm | 29 mm | 130 mm |
| 8000 A 11 | 6702350 | 1,3 mm | 10 - 25 mm | 29 mm | 130 mm |
| 8000 A 21 | 6702430 | 1,8 mm | 19 - 60 mm | 43 mm | 170 mm |
| 8000 A 31 | 6702510 | 2,3 mm | 40 - 100 mm | 53 mm | 210 mm |
| 8000 A 41 | 6702780 | 3,2 mm | 85 - 165 mm | 64 mm | 305 mm |

8010 A Låsringstänger utvändigt raka skänklar Form A

Förkromade, med röda griphandtag.
För låsringar enligt DIN 471, DIN 983.
GEDORE Vanadium stål 31 CrV3, W.-Nr. 1.2208.

| Artikel nr. | Kod nr. | Spets Ø (mm) | Lager Ø (mm) | Huvud-längd (mm) | Längd (mm) |
|-------------|---------|--------------|--------------|------------------|------------|
| 8010 A 0 | 6704800 | 0,9 mm | 3 - 10 mm | 40 mm | 141 mm |
| 8010 A 1 | 6704990 | 1,3 mm | 10 - 25 mm | 40 mm | 141 mm |
| 8010 A 2 | 6705020 | 1,8 mm | 19 - 60 mm | 54 mm | 182 mm |
| 8010 A 3 | 6705100 | 2,3 mm | 40 - 100 mm | 69 mm | 230 mm |
| 8010 A 4 | 6705290 | 3,2 mm | 85 - 165 mm | 85,5 mm | 320 mm |

8010 J Låsringstänger invändigt raka skänklar, Form C

Förkromad, med blått griphandtag.
För låsringar enligt DIN 472, DIN 984.
GEDORE Vanadium stål 31 CrV3, W.-Nr. 1.2208.

| Artikel nr. | Kod nr. | Spets Ø (mm) | Hål Ø (mm) | Huvud-längd (mm) | Längd (mm) |
|-------------|---------|--------------|-------------|------------------|------------|
| 8010 J 0 | 6705370 | 0,9 mm | 8 - 15 mm | 41 mm | 141 mm |
| 8010 J 1 | 6705450 | 1,3 mm | 10 - 25 mm | 41 mm | 141 mm |
| 8010 J 2 | 6705530 | 1,8 mm | 19 - 60 mm | 54 mm | 183 mm |
| 8010 J 3 | 6705610 | 2,3 mm | 40 - 100 mm | 68 mm | 230 mm |
| 8010 J 4 | 6705880 | 3,2 mm | 85 - 165 mm | 75 mm | 302 mm |

Special Karosserigriptänger

137 K1 Special-Karosserigriptång

Med inställningsskruv och delvis plastöverdraget utlösningshandtag (blå).

137 K2 Special-Karosserigriptång

Med inställningsskruv och delvis plastöverdraget utlösningshandtag (blå). Specialback med böjt grepp, 25x20 mm övre och 7x7 mm nedre.

137 K3 Special-Karosserigriptång

Med inställningsskruv och delvis plastöverdraget utlösningshandtag (blå). Specialback med platt grepp 40x14 mm övre och 40x35 mm nedre.

Info:
Ytterligare tänger och verktyg se GEDORE huvudkatalog.



KL192-5



KL192-6



KL192-82 K

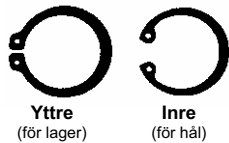
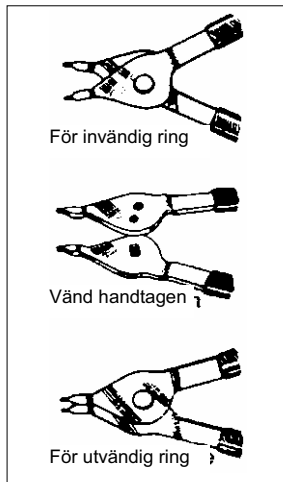

Tänger för speciallåsringar

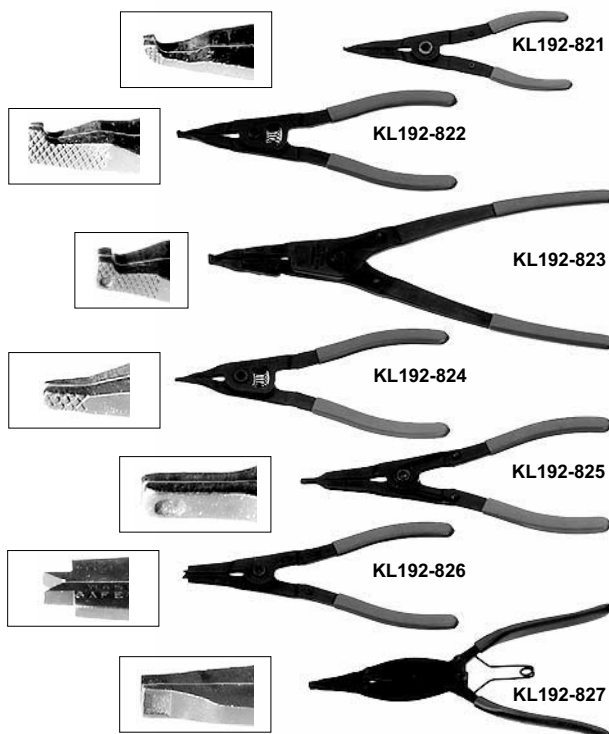
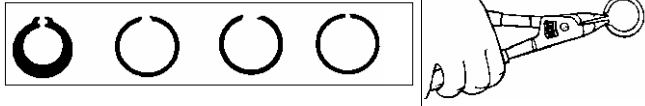

KL192-5 Låsringstång \varnothing 40-100 mm

Vinklad 45° gör att den är lämplig för låsring på t.ex. hjullager och växellådor.

Spets \varnothing : 2,3 mm Längd: 220 mm

KL192-6 Låsringstång \varnothing 85-165 mm

Vinklad 45° och kraftigt utförande gör att denna tång är lämplig t.ex. för den inre låsringen på drivaxlar.

Spets \varnothing : 3,3 mm Längd: 315 mm

KL192-82 K Låsringstångsats 10-delar

10-delar, består av 8 tänger och 2 krok

Tångerna är vändbara och kan användas både för invändiga och utväändiga låsringar.

- Tänger för utväändiga och invändiga låsringar.
- Raka och vinklade tänger.
- Tänger med stadigt grepp.
- Tillverkade av fjäderstål, brunerade.
→ lätta och bekväma.
- En rak krok och en vinklad krok.

Teknisk data:

Vikt total.: 1.800 g

| Spets-form | Spets \varnothing [mm] | för lager \varnothing / hål \varnothing [mm] | Längd [mm] | Vikt [g] |
|------------|--------------------------|--|------------|----------|
| Rak | 1,0 | 3 - 10 / 8 - 25 | 150 | 65 |
| Vinklad | 1,0 | 3 - 10 / 8 - 25 | 145 | 65 |
| Rak | 1,3 | 10 - 25 | 150 | 65 |
| Vinklad | 1,3 | 12 - 25 | 145 | 65 |
| Rak | 1,8 | 19 - 60 / 19 - 60 | 195 | 120 |
| Vinklad | 1,8 | 19 - 60 / 19 - 60 | 190 | 120 |
| Rak | 2,3 | 40 - 100 / 40 - 100 | 235 | 220 |
| Vinklad | 2,3 | 40 - 100 / 40 - 100 | 230 | 220 |

Satsen levereras i plastlåda.

Tänger för speciallåsringar

| Artikel nr. | Användningsområde | Spets-form | Spets-mått [mm] | Längd [mm] | Vikt [g] |
|-------------|--|---|-----------------------------------|------------|----------|
| KL192-821 | ringar i motor, växellåda, koppling, bromsar, t.ex. VW-Audi | krokform, krysslättrad yta | 1,5 x 3 öppning 3 - 30 | 175 | 90 |
| KL192-822 | ringar i motor, växellåda, bromsar, differential, koppling, t.ex. BMW, VW-Audi m.fl. | krokform, bred, krysslättrad | 1,5 x 8 öppning 4 - 32 | 220 | 200 |
| KL192-823 | stor ring på drivaxel på entreprenad maskiner | utbytbar, krokformad, bred, krysslättr. | 3,5 x 8 öppning 8 - 75 | 330 | 490 |
| KL192-824 | stor ring på drivknut och drivaxel, t.ex. Opel, VW-Audi | rak spets, kort, krysslättrad | 1,6 x 3,3 öppning 3,5 - 26 | 210 | 190 |
| KL192-825 | Djupt liggande, stor ring på drivknut och drivaxel | rak, centrersansats, lång, | 2,4 x 4,2 öppning 5 - 40 | 240 | 210 |
| KL192-826 | Stor ring på drivknut och drivaxel, t.ex. VW-Audi | Rak med hållprofil | 4 x 3,5 öppning 6,5 - 35 | 225 | 205 |
| KL192-827 | parallellspänning ring utan ögon, t.ex. BMW, Ford, Mercedes, Opel, VW-Audi m.fl. | rak med centrersansats | 2 x 6 parallell-öppning 4 - 25 | 250 | 235 |

KL192-11

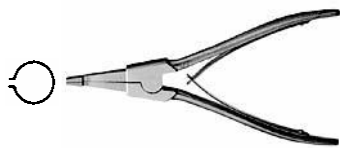

KL192-11 Låsringstång rak

Spetsen vinklad 90°. Låsringstång för yttre låsringar på motor, växellåda, differential, länkar mm.

För VW-Audi, Mercedes, Opel, m.fl.

KL192-12



KL192-12 Låsringstång vinklad

Spetsen vinklad 30°, ett litet grepp med centreringsborrning fäster i låsringens kant. Viktigt för drivknutar, drivaxlar, motorer och växellådor. För låsringar utan ögon, på drivaxlar, i motorer och växellådor.

För VW-Audi, Mercedes, Opel, m.fl.

Centrering

KL192-13

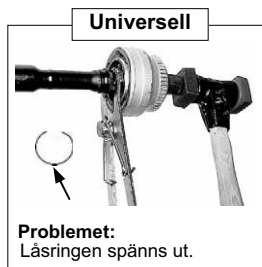

KL192-13 Låsringstång

För VW-Audi, Ford, Honda, Mazda, Mitsubishi, Nissan, Opel, Seat, Škoda, Subaru, Suzuki, Toyota, m.fl.

Tången KL192-13 är fjäderbelastad och håller låsringen på plats så att drivknuten enkelt kan föras över låsningen. Vikt: 360 g

KL192-7



KL192-7 Låsringstång

För bromscaliper och växellådor, 90°.

Längd: ... 190 mm

Skänkel längd: 60 mm

KL192-831

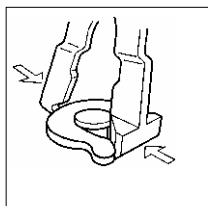

KL192-831 Låsbricketång

För snabb och enkel montering av låsbrickan i trumbromsar mm.

Längd: ... 200 mm

Vikt: 510 g

KL114-1



KL114-1 Bromsfjädertång

För demontering och montering av hållfjäder till bromsbackar.

Längd: ... 215 mm

Vikt: 240 g

KL114-2



KL114-2 Bromsfjädertång

Med rörlig griptrissa.

För nitade och limmade bromsbackar.

Längd: ... 317 mm

Vikt: 340 g



KL114-22



KL114-22 Bromsfjädertång LV

Extra starkt utförande för lastvagnar luft eller hydrauliska trummbromsar.

För demontering och montering av returfjäder till bromsbackar.

Längd:..... 535 mm Vikt:..... 1150 g

KL114-31



KL114-31 Bromsfjädertång med spärr

För montering av handbromswire till hävarmen på bromsbacken.

För VW, Audi, BMW, Citroën, Nissan, Peugeot, Renault, Rover, Seat, m.fl.

Längd:..... 265 mm Vikt:..... 300 g

KL114-3

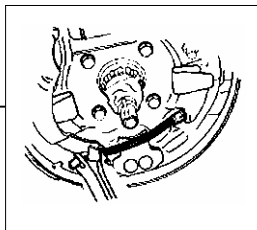

KL114-3 Bromsfjädertång

För montering av handbromswire till hävarmen på bromsbacken.

För VW, Audi, BMW, Citroën, Nissan, Peugeot, Renault, Rover, Seat, m.fl.

Längd:..... 225 mm Vikt:..... 175 g

241500

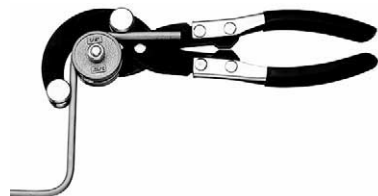

241500 Universell Röbockningstång Kod 1442007

Böjning till 90°, av kopparrör DIN-EN 1057 och alla NE-metallrör samt tunnväggiga stålrör och bromsrör 4,75 - 10 mm Ø, (två böjsegment 4,75 - 6,0 och 8,0 - 10,0 mm), grepp med PVC-belag.

KL101-10



KL101-10 Balansviktstång

Slagdorn av hårdgummi för att undvika skador på lättmetallfälgar.



KL101-11



KL101-11 Balansviktstång

Utan hårdgummi.

KL193-10



KL193-10 Tång för hjulbultsskydd

För VW-Audi, Opel, m.fl.

För demontering av plastskydd över hjulbultar.



KL121-85



Universell

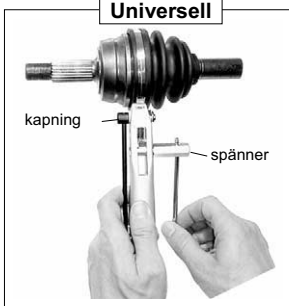

KL121-85 Klammerbandsverktyg

För ändlösa klammerband (Typ Bandimex) till 9,5 mm på t.ex damask mm.

För snabb och enkel spänning och kapning av klammerband.
Vikt: 450 g

KL121-81



Universell



KL121-81 Klammertång

För montering av örnlösa klammer på damask, bränsle eller kylslangar.

Universell

För VW-Audi m.fl.

Vikt: 340 g

KL121-97



Citroën, Peugeot

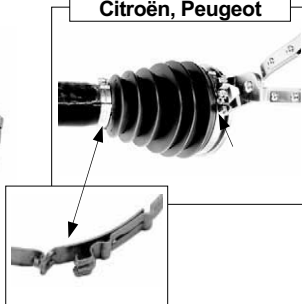

KL121-97 Klammertång för CLIC-Klammer

För Citroën, Peugeot m.fl.

För öppning och slutning av den återanvändbara Click-klammer, Typ CLIC (Caillau/Serflex).

KL121-96



VW-Audi, Ford, Opel



KL121-96 Klammertång för momentåtdragning

För VW-Audi, Ford, Opel m.fl.

För sammandragning av rostfria klammer på drivaxel och drivknut där åtdragningsmomentet är angivet.

Använd 3/8" Momentnyckel 4549-05.

KL121-83



Universell

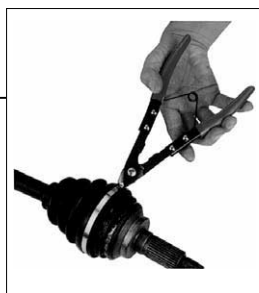

KL121-83 Klammeravbitare rak

För kapning av örnlösa klammer på damask, bränsle eller kylslangar.

Universell

Teknisk data

Längd: ... 220 mm

Vikt: 340 g

KL121-84



KL121-84 Klammeravbitare vinklad

Som KL121-83

Med vinklat huvud för svårtillgängliga klammer.

Teknisk data

Längd: ... 220 mm

Vikt: 345 g



KL121-90

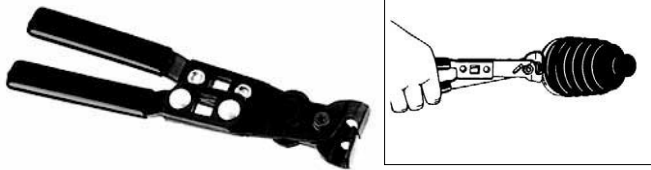

KL121-93



KL121-22



KL121-23

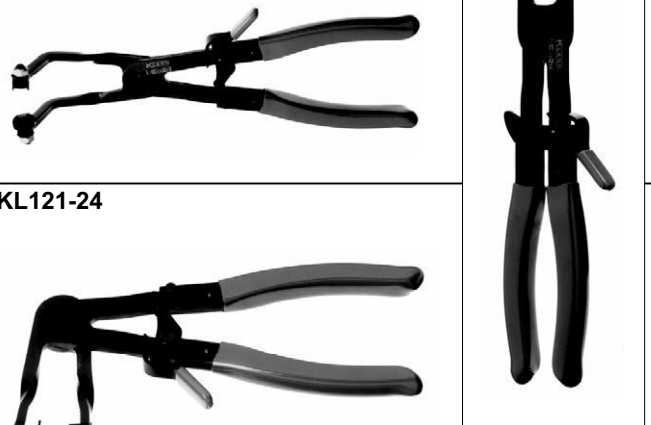

KL121-24



KL121-25



Reservdel:

KL121-2501

KL121-90 Klammertång

För Audi, BMW, Chrysler, Ford, GM, Honda, Mazda, Mercedes, Nissan, Opel, VW, m.fl.

För örönklammer på damask, bränsle eller kylarslang typ (System Oetiker).

Fördelar:

- Inga skador på klammer
- Inga skador på slangar
- Enkelt och snabbt

KL121-93 Klammertång

För Audi, BMW, Chrysler, Ford, GM, Honda, Mazda, Mercedes, Nissan, Opel, VW, m.fl.

För örönklammer (System Oetiker) damask, kyl och bränsleslangar. Med momentarm som ger extra kraft.

KL121-22, KL121-23, KL121-24, KL121-25 Slangklammertång med spärr

För demontering och montering av slangklammer på vatten, olje och bränsleslangar. Spärren säkrar klammern i sitt grepp och underlättar arbetet. För Alfa Romeo, Audi, Citroën, Fiat, Ford, Hyundai, Lancia, MAN, Mercedes, Opel, Peugeot, Porsche, Renault, Seat, Toyota, VW, Volvo, m.fl. Passar till följande klammer: Norma, ABA (AWAB), MIKALOR, MUBEA Ø 18 - 53 mm.

KL121-22 Slangklammertång rakt utförande

Klammergrepp Ø: 18 - 53 mm
Längd: 273 mm
Vikt: 390 g

KL121-23 Slangklammertång 110° vinklad

Klammergrepp Ø: 18 - 53 mm
Längd: 285 mm
Greppvinkel: 110°
Vikt: 425 g

KL121-24 Slangklammertång 90° vinklad

Klammergrepp Ø: 18 - 53 mm
Längd: 225 mm
Greppvinkel: 90°
Vikt: 403 g

KL121-25 Slangklammertång med wiregrepp

Användning som för KL121-22 - 24, men med wiregrepp.

Klammergrepp Ø: 18 - 53 mm
Längd: 225 mm
Greppvinkel: 90°
Vikt: 403 g

KL121-2501 Utbytes klammerwire till KL121-25

KL121-26



Universell



KL121-27

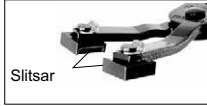

KL121-28

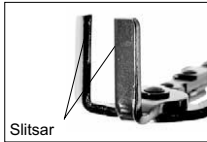

Universell



KL121-29



KL121-94

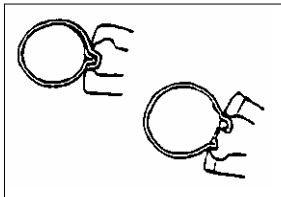

KL121-91



KL121-92



Mercedes, Opel, VW

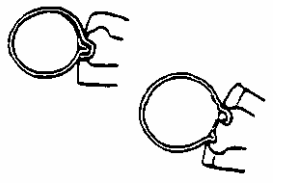

KL121-26 Slangklammertång med spärr

För demontering och montering av bränsle, olje kyl och hetvattenslangar. Genom verktygens greppslitsar låses och säkras klammer i greppet. Mönsterskydd.

För Alfa Romeo, Citroën, Fiat, Ford, Hyundai, Lancia, Mercedes, Opel, Peugeot, Porsche, Renault, Seat, Skoda, Toyota, Volvo m.fl. Speciellt nyare klammer på bränsleledningar på VW-Audi.

Passar följande slangklämmfabrikat Norma, ABA (AWAB), MIKALOR och MUBEA m.fl.

KL121-27 Slangklammertång med spärr

Som KL121-26.
Med ställbar gripdel.
Mönsterskydd.

KL121-28 Slangklammertång med spärr 90° vinkel

Som KL121-26 (mönsterskydd)
90° vinklad

KL121-29 Slangklammertång

Ungefär som KL121-26 (mönsterskydd)
Med vertikala greppslitsar men utan spärr.

KL121-94 Slangklammertång

För CLIC-Klämmor

För att öppna och stänga återanvändbara Clic-klämmor Typ CLIC och CLIC-R (Caillau/Serflex)

För Audi, Citroën, Fiat, Mercedes, Opel, Peugeot, Renault, VW m.fl. Vikt:..... 270 g

KL121-91 / -92 Slangklammertång

För att öppna och stänga återanvändbara Clic-klämmor Typ CLIC och CLIC-R (Caillau/Serflex)

För VW-Audi, Citroën, Mercedes, Opel, Peugeot, Renault, m.fl.

KL121-91 Slangklammertång vänster.

KL121-92 Slangklammertång höger.

Teknisk data:

| Artikel nr. | KL 121-91 | KL 121-92 |
|-------------|-----------|-----------|
| Längd | 170 mm | 170 mm |
| Vikt | 160 g | 160 g |



sKL121-340

Peugeot, Renault

KL121-32



KL121-33



KL121-34



KL121-340 Bränsleledningstångsats (3 st.)

För öppning av bränsleledningskopplingar på Chrysler, Chevrolet, Citroën, Fiat, Ford, Opel, Peugeot, Pontiac, Renault, VW m.fl.

För öppning av bränsleledningskoppling KL121-32 för Ø 8 mm och KL121-33 för Ø 10 mm bränsleledningar.

För kopplingar på Opel GM Fiat m.fl. är tången KL121-34 (2 segment med 6,5x6 mm) nödvändig.

Innehåll:

KL121-32 Tång för bränsleledningar Ø8 mm

KL121-33 Tång för bränsleledningar Ø10 mm

KL121-34 Tång för bränsleledningar GM-Opel

KL121-35 Bränsleledningsverktyg

För Opel, GM, Fiat, m.fl.

Tång KL121-35 för att lossa bränsleledningar som öppnas från sidan.

Fördelar:

- Undviker skador på kopplingar.
- Undviker skador på slang och ledningar.
- Enkel och snabb delning av bränsleledningar.

Teknisk data:

| Artikel nr. | KL121-32 | KL121-33 | KL121-34 | KL121-35 |
|------------------|----------|----------|----------|------------|
| Bränsleledning Ø | 8 mm | 10 mm | GM-Opel | universell |
| Längd | 110 mm | 110 mm | 115 mm | 124 mm |
| Vikt | 75 g | 75 g | 70 g | 45 g |

KL121-35

Opel

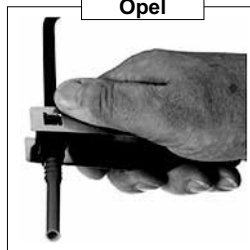

KL121-37

Fiat, GM



KL121-37 Bränsleledningstång

För Opel, Fiat, GM, VW m.fl.

Tång KL121-37 för att lossa bränsleledningar som öppnas från sidan.

Vikt: 190 g

KL121-50

Universell

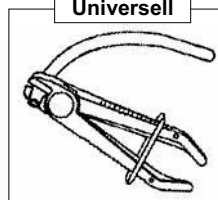

KL121-50 Slangklammersats (3 st.)

Konstfibrerklammer i tångform för avstängning av vatten, luft och bränsleslangar. mm. Ø upp till ca. 60 mm.

Vikt 300 g

KL121-70 Slangavdragartång

För snabb och enkel demontering av gummi och plastslang från bränsle och vacuumledning i övergången till rör.

Ø 4 – 13 mm.

Längd: 200 mm

Vikt: 227 g

KL121-70

Universell

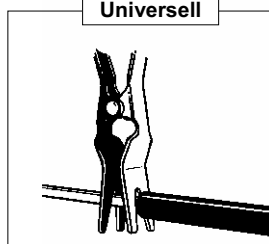

KL192-22



VW-Audi, Mercedes

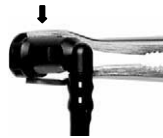

KL192-22 Bränslelåsringstång

För alla Audi A3, VW Golf IV med Bensinmotorer.

För att säkra/låsa bränsleledningskopplingen.

Nödvändigt vid t.ex. bränslefilterbyten.

För Mercedes W124, W140 och W202.

Också för montering av clips för kromlist på stötfångare till Mercedes W124, W140 och W202.

Längd: 210 mm Vikt:

200 g

KL121-38



Mercedes

Koppling öppnas

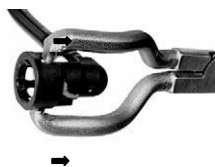

KL121-38 Bränsleledningstång

För bränsleledningskoppling vid bränslefilter t.ex. vid filterbyten.

Öppning:

Dra låsningen med tången, se bild.

Stängning:

För låsningen framåt med tången, se bild.

KL126-61



Universell

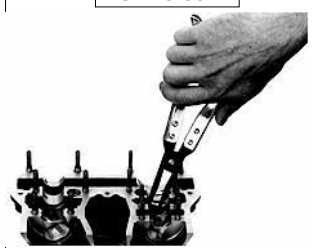

KL126-61 Ventiltätningstång (universell)

För ventiltätningar

Demontering av ventiltätningar också på 4-ventilmotorer, snabbt enkelt

KL280-1



VW-Audi, Ford

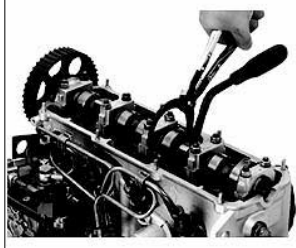

KL280-1 Ventilplattång

För byten av ventilplattor på VW-Audi motorer från 1,3 l och Ford.

KL369-18



VW-Audi, BMW, Mercedes

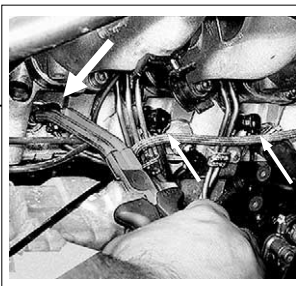

KL369-18 Glödstiftkontaktstång

rak

För demontering av hårt sittande glödstiftskontakter som i dag är monterade djupt och svåråtkomliga.

t.ex. Mercedes, BMW, VW-Audi, m.fl.

KL369-19



VW-Audi, BMW, Mercedes

KL369-19 Glödstiftkontaktstång vinklad

Som KL0369-18, i vinklat utförande.

KL127-7



KL127-5



KL127-6

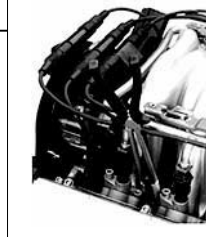

KL127-9



KL192-21

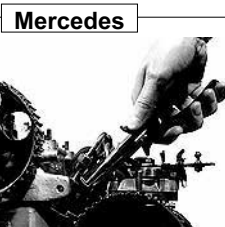

KL192-23



KL192-24



KL192-25



KL127-7 Tändkabelång

Med böjda skänklar för demontering av tändkabelskor med värmeskydd på VW, Audi, Opel, Porsche, m.fl.

KL127-5 Tändkabelång

Vinklad 30° för tändkabelskor som är inkapslade med silikon.

Universell.

KL127-6 Tändkabelång

Vinklad 10° med hylsa och långt grepp för djupt liggande tändstift. Kan också användas då motorn är varm.

KL127-9 Tändkabelång

För Audi, BMW, Mercedes, Opel, VW m.fl.

KL192-21 Tång för returlednings slang

För demontering av retur slang från spridare på dieselmotorer.

För Mercedes dieselmotorer OM604, OM605, OM606 med 4-ventilsteknik.

KL192-23 Tång för returlednings slang

För demontering av retur slang från spridare på dieselmotorer.

För Mercedes motorer OM601, OM602, OM603 och för VW-Audi, på vilka motorer spridarna sitter djupt.

KL192-24 Tång extra lång

Längd:280 mm

KL192-25 Tång extra lång 45°

Längd:280 mm

KL190-4

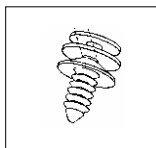

KL190-4 Dörrklädselverktyg

Universell

För att lossa dörrklädsel som är fäst med plastnitar.

KL190-41

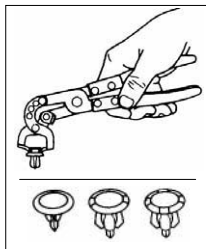

KL190-41 Plastnittång

Huvudet vridbart i 90°.

För att öppna de återanvändbara plastnitarna i inredning.

Genom att dra ut centrumdelen av niten med verktyget **KL190-41** lossas niten.

KL190-7

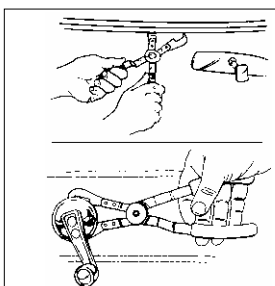

KL190-7 Dörrfjädertång

För demontering av Ω låsklammer på solskydd, backspegel och fönsterhissvev.

Passar till många fordon.

Med detta verktyg undviks skador på inredningen.

KL190-20



KL190-20 Tång för integralbelysning

Universell

För VW-Audi, Opel, Ford, Mercedes, BMW, m.fl.

För demontering av små glaskontaktglödlampor som är integrerade i t.ex. olika typer av vred och kontakter. Plastöverdraget förhindrar skador på glödlampor.

KL190-5



KL190-21 Tång för glödlampor (universell)

För demontering av små glödlampor, glaskontaktslampor.

(\varnothing 4-6 mm).

Längd: 135 mm

Vikt: 78 g

KL190-21

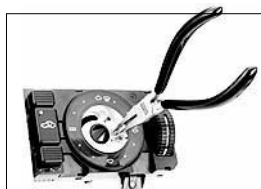

KL190-3 Relätång vinklad 70°

För enkel demontering och montering av festsittande relän.

För VW-Audi, BMW, Ford, Mercedes, Opel, m.fl.

KL190-3



KL4443-Serie



KL4103-210

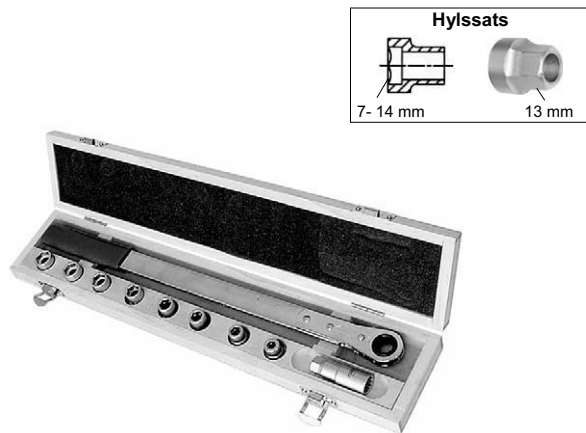

KL4417-900



KL169-318 / KL169-321

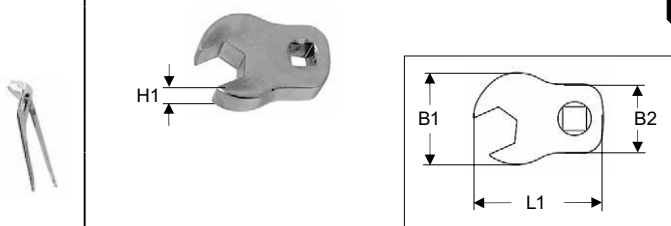

KL4443-901 Dubbelringnyckelsats Torx®

Special kromvanadiumstål. Mattförokromad yta.

består av:

| Artikel nr. | Beskrivning |
|-------------|----------------------------------|
| KL4443-0608 | Dubbel-Ringnyckel Torx E6 / E8 |
| KL4443-1012 | Dubbel-Ringnyckel Torx E10 / E12 |
| KL4443-1418 | Dubbel-Ringnyckel Torx E14 / E18 |
| KL4443-2024 | Dubbel-Ringnyckel Torx E20 / E24 |

™ = reg. Varumärke för Camcar-Textron Inc. USA

KL4103-210 Hylssats

För svåråtkomliga ställen.

Fördel:

- Hylsorna är genomborrade för t.ex. muttrar för handbromsjustering.
- Långt och tunt spärrskaf, totalhöjd 24 mm med hylsa.
- Omställbar för höger eller vänsterdragning.

Innehåll: Vikt: 950 g

| Beskrivning | Storlek mm | Drivning mm | Längd | Antal |
|-----------------|------------|-------------|--------|-------|
| Långt spärrskaf | | 13 | 400 mm | 1 |
| Hylsa | 7 | 13 | 20 mm | 1 |
| Hylsa | 8 | 13 | 20 mm | 1 |
| Hylsa | 9 | 13 | 20 mm | 1 |
| Hylsa | 10 | 13 | 20 mm | 1 |
| Hylsa | 11 | 13 | 20 mm | 1 |
| Hylsa | 12 | 13 | 20 mm | 1 |
| Hylsa | 13 | 13 | 20 mm | 1 |
| Hylsa | 14 | 13 | 20 mm | 1 |
| Förlängare | 13 | 13 | 50 mm | 1 |
| Trälåda | | | | 1 |

KL4417-900 Gaffelhyllsats 5 delar

Special kromvanadiumstål

Mattförokromad yta.

3/8"ø

För dragning av bult och mutter på trånga ställen, t.ex. bränsle insprutningsledningar.

Består av:

| Artikel nr. | Beskrivning / mm |
|-------------|------------------|
| KL4417-16 | Gaffelhylsa 16 |
| KL4417-17 | Gaffelhylsa 17 |
| KL4417-18 | Gaffelhylsa 18 |
| KL4417-19 | Gaffelhylsa 19 |
| KL4417-21 | Gaffelhylsa 21 |

KL169-318 Gaffelhylsa

För styrstag Opel Vectra B, m.fl.

Extra starkt utförande.

Speciellt för styrstag.

1/2" Ý

| Artikel nr. | mm | Längd [L1] | Höjd [H1] | Bredd 1 [B1] | Bredd 2 [B2] | Vikt [g] |
|-------------|----|------------|-----------|--------------|--------------|----------|
| KL169-318 | 18 | 70 mm | 20 mm | 45,5 mm | 32 mm | 300 |

KL169-321 Gaffelhylsa

som KL169-318

21 mm t.ex. för styrstag Opel Sintra, m.fl.

1/2" Ý

| Artikel nr. | mm | Längd. [L1] | Höjd [H1] | Bredd 1 [B1] | Bredd 2 [B2] | Vikt [g] |
|-------------|----|-------------|-----------|--------------|--------------|----------|
| KL169-321 | 21 | 70 mm | 20 mm | 49,5 mm | 37 mm | 330 |

KL4072-301

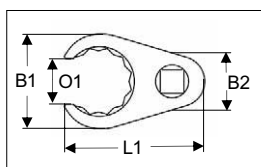

1/2"

KL4072-302

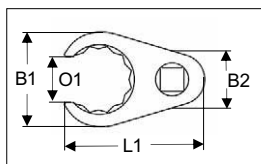

1/2"

KL4072-401

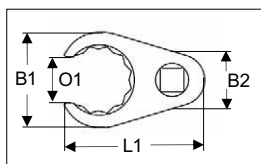

3/4"

KL4072-321

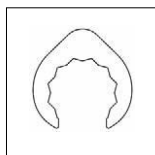

1/2"



KL4071-311

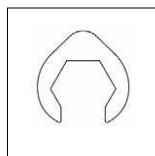

1/2"

KL4072-301 Kråkfotsats (öppen ringnyckel)

Kompakta och stabila 12-kant öppna ringnycklar. För dragning av mutter t.ex. på hydraul eller truckluftsledningar.

består av:

1/2" Ě

| Artikel nr. | Mm | Längd [L1] | Höjd [H1] | Bredd 1 [B1] | Bredd 2 [B2] | Öppning [O1] | Vikt [g] |
|-------------|----|------------|-----------|--------------|--------------|--------------|----------|
| KL4072-3017 | 17 | 60 mm | 20 mm | 31 mm | 31 mm | 12 mm | 150 |
| KL4072-3018 | 18 | 63 mm | 20 mm | 34 mm | 31 mm | 14 mm | 150 |
| KL4072-3019 | 19 | 63 mm | 20 mm | 34 mm | 31 mm | 14 mm | 150 |
| KL4072-3022 | 22 | 65 mm | 25 mm | 39 mm | 31 mm | 15,5 mm | 325 |
| KL4072-3024 | 24 | 70 mm | 25 mm | 44 mm | 31 mm | 18 mm | 350 |

KL4072-302 Kråkfotsats (öppen ringnyckel)

Som KL4072-301

består av:

1/2" Ě

| Artikel nr. | Mm | Längd [L1] | Höjd [H1] | Bredd 1 [B1] | Bredd 2 [B2] | Öppning [O1] | Vikt [g] |
|-------------|----|------------|-----------|--------------|--------------|--------------|----------|
| KL4072-3027 | 27 | 74 mm | 25 mm | 48 mm | 34 mm | 20 mm | 360 |
| KL4072-3030 | 30 | 76 mm | 25 mm | 50 mm | 34 mm | 22,5 mm | 360 |
| KL4072-3032 | 32 | 80 mm | 25 mm | 52 mm | 34 mm | 25 mm | 360 |

KL4072-401 Kråkfotsats (öppen ringnyckel)

Som KL4072-301

med 3/4" Ě

3/4"

består av:

| Artikel nr. | Mm | Längd [L1] | Höjd [H1] | Bredd 1 [B1] | Bredd 2 [B2] | Öppning [O1] | Vikt [g] |
|-------------|----|------------|-----------|--------------|--------------|--------------|----------|
| KL4072-3036 | 36 | 106 mm | 25 mm | 66 mm | 48 mm | 28,5 mm | 785 |
| KL4072-3041 | 41 | 110 mm | 30 mm | 70 mm | 48 mm | 29 mm | 835 |
| KL4072-3046 | 46 | 115 mm | 30 mm | 75 mm | 48 mm | 33 mm | 905 |

KL4072-321 Kråkfotsats långa (öppen ringnyckel)

För dragning vid svårtillgängliga ställen t.ex. insprutningsledningar mm.

Teknisk data:

1/2" Ě

Längd:..... 100 mm

består av:

| Artikel nr. | mm (12-kant) | Beskrivning |
|-------------|--------------|------------------------|
| KL4072-3214 | 14 | Ringnyckelinsats öppen |
| KL4072-3216 | 16 | Ringnyckelinsats öppen |
| KL4072-3217 | 17 | Ringnyckelinsats öppen |
| KL4072-3218 | 18 | Ringnyckelinsats öppen |
| KL4072-3219 | 19 | Ringnyckelinsats öppen |

KL4071-311 Kråkfotsats långa (öppen ringnyckel)

Som KL4072-321 men 6-kant 80 mm långa.

Teknisk data:

1/2" Ě

Längd:..... 80 mm

består av:

| Artikel nr. | mm (6-kant) | Beskrivning |
|-------------|-------------|------------------------|
| KL4071-3112 | 12 | Ringnyckelinsats öppen |
| KL4071-3114 | 14 | Ringnyckelinsats öppen |
| KL4071-3116 | 16 | Ringnyckelinsats öppen |
| KL4071-3117 | 17 | Ringnyckelinsats öppen |
| KL4071-3118 | 18 | Ringnyckelinsats öppen |
| KL4071-3119 | 19 | Ringnyckelinsats öppen |



KL4220-111

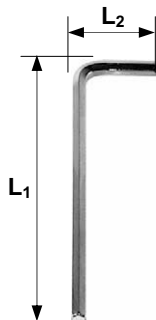

KL4220-131

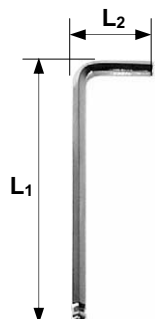

KL4240-101

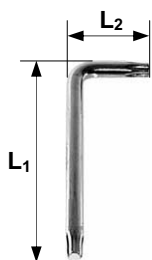

KL4240-111

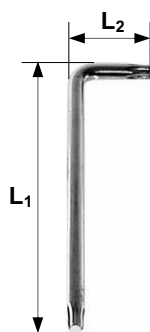

KL4220-101 Sexkantsnycklar sats med hållare

10 delar. Kromade korta

Vikt: 300 g

| ● | Längd L ₁ | Längd L ₂ |
|-----|----------------------|----------------------|
| 1,5 | 47 mm | 16 mm |
| 2 | 52 mm | 18 mm |
| 2,5 | 58 mm | 20 mm |
| 3 | 66 mm | 22 mm |
| 4 | 74 mm | 27 mm |
| 5 | 85 mm | 32 mm |
| 6 | 96 mm | 37 mm |
| 8 | 108 mm | 44 mm |
| 10 | 122 mm | 51 mm |

KL4220-111 Sexkantsnycklar sats med hållare

10 delar. Kromade långa

Vikt: 390 g

| ● | Längd L ₁ | Längd L ₂ |
|-----|----------------------|----------------------|
| 1,5 | 78 mm | 16 mm |
| 2 | 83 mm | 18 mm |
| 2,5 | 90 mm | 20 mm |
| 3 | 99 mm | 22 mm |
| 4 | 109 mm | 27 mm |
| 5 | 120 mm | 32 mm |
| 6 | 139 mm | 37 mm |
| 8 | 162 mm | 41 mm |
| 10 | 180 mm | 47 mm |

KL4220-131 Sexkantsnycklar sats med kula

10 delar. Kromade med hållare långa

Vikt: 390 g

| ● | Längd L ₁ | Längd L ₂ |
|-----|----------------------|----------------------|
| 1,5 | 78 mm | 16 mm |
| 2 | 83 mm | 18 mm |
| 2,5 | 90 mm | 20 mm |
| 3 | 99 mm | 22 mm |
| 4 | 109 mm | 27 mm |
| 5 | 120 mm | 32 mm |
| 6 | 139 mm | 37 mm |
| 8 | 162 mm | 41 mm |
| 10 | 180 mm | 47 mm |

KL4240-101 Vinkelnnycklar sats Torx® korta

11 delar. Kromade med hållare,

Vikt: 300 g

| ★ Torx® | Längd L ₁ | Längd L ₂ |
|---------|----------------------|----------------------|
| T9 | 58 mm | 21 mm |
| T10 | 62 mm | 23 mm |
| T15 | 68 mm | 25 mm |
| T20 | 73 mm | 27 mm |
| T25 | 77 mm | 29 mm |
| T27 | 83 mm | 30 mm |
| T30 | 88 mm | 32 mm |
| T40 | 96 mm | 35 mm |
| T45 | 104 mm | 40 mm |
| T50 | 114 mm | 44 mm |

KL4240-111 Vinkelnnycklar sats Torx® långa

11 delar. Kromade med hållare,

Vikt: 370 g

| ★ Torx® | Längd L ₁ | Längd L ₂ |
|---------|----------------------|----------------------|
| T9 | 82 mm | 19 mm |
| T10 | 88 mm | 20 mm |
| T15 | 93 mm | 22 mm |
| T20 | 99 mm | 23 mm |
| T25 | 104 mm | 25 mm |
| T27 | 110 mm | 26 mm |
| T30 | 120 mm | 30 mm |
| T40 | 131 mm | 33 mm |
| T45 | 145 mm | 37 mm |
| T50 | 180 mm | 41 mm |

™ = reg. Varumärke för Camcar-Textron Inc. USA

KL4310-101 K

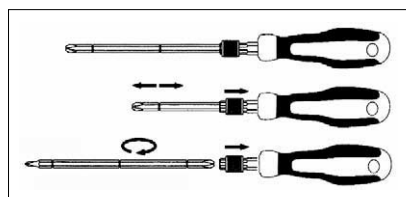

KL4305-621



KL4306-631

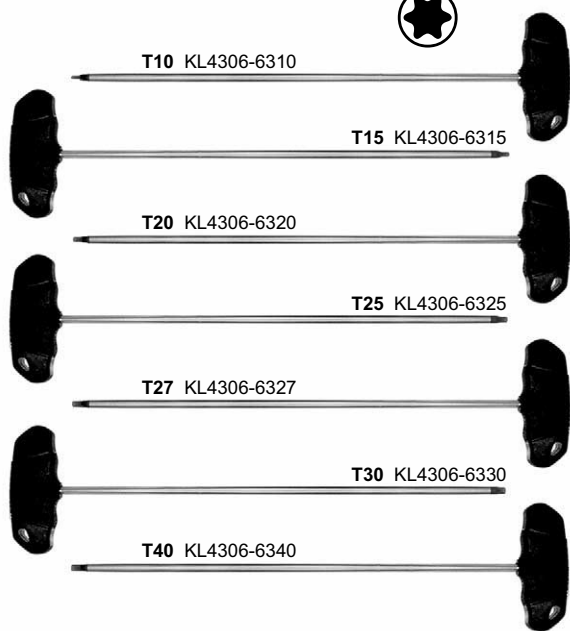

KL4310-101 K Skruvmejselsats med utbytbara mejslar

I plastlåda.

Greppet har en 1/4" mejselanslutning och en 6-kants drivning SW10.

Mejslarna är inställbara mellan 80 och 135 mm.

- ⊕ Torx® storlek : T10, T15, T20, T25, T30 och T40.
- ⦿ 6-kant storlek : 3, 4, 5 och 6
- ⊖ Spår storlek : 4, 5, 6 och 7
- ⊕ Phillips storlek : PH.1, PH.2 och PH.3
- ⊕ Pozidrive storlek : PZ.1, PZ.2 och PZ.3

Vikt:..... 660 g

KL4305-621 Torx® - Skruvmejselsats 6 delar

Extra långt utförande.

Består av: T10, T15, T20, T25, T27, T30

Mejsel Ø: T10 (4,5 mm), T15 (4,5 mm), T20 (4,5 mm), T25 (4,5 mm), T27 (5 mm), T30 (5,5 mm).

Klinglängd: 200 mm Totallängd:..... 300 mm

För t.ex. :

T20 Dörrhandtag på **Mercedes A-** och **C-klass**.

T25 Vindrutetorkare på **VW Sharan** från 2000 - .

T30 Stötdämpare på **BMW 7-serie (E38)** och vindrutetorkare på **Audi A6**.

KL4306-631 Torx® - Skruvmejslar med T-handtag (sats 7 delar)

Extra långt utförande.

Klingorna är mattförokromade med svart spets.

Består av: T10, T15, T20, T25, T27, T30, T40

Mejsel Ø: **T10 (6 mm); T15 (6 mm); T20 (6 mm); T25 (6 mm), T27 (6 mm); T30 (6 mm); T40 (7 mm)**

Klinglängd: 350 mm Totallängd:..... 385 mm

För t.ex:

T30 framskärmar på **BMW 7-serie (E38)** och för vindrutetorkare på **Audi A6**.

T30 / T40 för oljetråg på VW-Audi.

™ = reg. Varumärke för Camcar-Extron Inc. USA



KL4347-830



KL4347-830 Skruvmejselsats Torx®

Kromvanadiumstål.

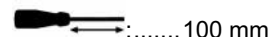

består av:

| Artikel nr. | Beskrivning | Antal |
|-------------|----------------------------------|-------|
| KL4347-8304 | Torx® - Skruvmejsel E4 x 100 mm | 1 |
| KL4347-8305 | Torx® - Skruvmejsel E5 x 100 mm | 1 |
| KL4347-8306 | Torx® - Skruvmejsel E6 x 100 mm | 1 |
| KL4347-8307 | Torx® - Skruvmejsel E7 x 100 mm | 1 |
| KL4347-8308 | Torx® - Skruvmejsel E8 x 100 mm | 1 |
| KL4347-8310 | Torx® - Skruvmejsel E10 x 100 mm | 1 |

™ = reg. Varumärke för Camcar-Textron Inc. USA

KL4004-240 K



KL4004-240 K Bitsortimentsats 10 mm / XZN / Torx®

Består av:

KL4004-229 Bitshållare, 10 mm, 3/8"ÿ

KL4004-329 Bitshållare, 10 mm, 1/2"ÿ
Bits, Drivning 10 mm, Längd 30 mm

| Artikel nr. | Storlek mm | Artikel nr. | Storlek mm |
|-------------|------------|-------------|------------|
| KL4024-7004 | 4 | KL4024-7008 | 8 |
| KL4024-7005 | 5 | KL4024-7010 | 10 |
| KL4024-7006 | 6 | KL4024-7012 | 12 |
| KL4024-7007 | 7 | | |

| Artikel nr. | Storlek | Artikel nr. | Storlek |
|-------------|---------|-------------|---------|
| KL4034-7005 | M5 | KL4034-7010 | M10 |
| KL4034-7006 | M6 | KL4034-7012 | M12 |
| KL4034-7008 | M8 | | |

| Artikel nr. | Storlek | Artikel nr. | Storlek |
|-------------|---------|-------------|---------|
| KL4044-7020 | T20 | KL4044-7045 | T45 |
| KL4044-7025 | T25 | KL4044-7050 | T50 |
| KL4044-7030 | T30 | KL4044-7055 | T55 |
| KL4044-7040 | T40 | KL4044-7060 | T60 |

Bits, Drivning 10 mm, Längd 75 mm

| Artikel nr. | Storlek mm | Artikel nr. | Storlek mm |
|-------------|------------|-------------|------------|
| KL4024-7104 | 4 | KL4024-7108 | 8 |
| KL4024-7105 | 5 | KL4024-7110 | 10 |
| KL4024-7106 | 6 | KL4024-7112 | 12 |
| KL4024-7107 | 7 | | |

| Artikel nr. | Storlek | Artikel nr. | Storlek |
|-------------|---------|-------------|---------|
| KL4034-7105 | M5 | KL4034-7110 | M10 |
| KL4034-7106 | M6 | KL4034-7112 | M12 |
| KL4034-7108 | M8 | | |

| Artikel nr. | Storlek | Artikel nr. | Storlek |
|-------------|---------|-------------|---------|
| KL4044-7120 | T20 | KL4044-7145 | T45 |
| KL4044-7125 | T25 | KL4044-7150 | T50 |
| KL4044-7130 | T30 | KL4044-7155 | T55 |
| KL4044-7140 | T40 | KL4044-7160 | T60 |

KL4004-2490 Plastlåda för KL4004-240 K

KL4004-229 (3/8"ÿ)



KL4004-329 (1/2"ÿ)



KL4024-70.. (30mm)



KL4024-71.. (75 mm)



KL4034-70.. (30mm)



KL4034-71.. (75 mm)



KL4044-70.. (30 mm)



KL4044-71.. (75 mm)



KL4040-100 K



Innehåll:

Magnet med rensnål



Skruvmejslar



Dubbla ringnycklar



Hylsor, 1/2"ÿ



Bitshållare, 1/2"ÿ - 10 mm



Bits, Drivning 10 mm



Hylsor, 1/4"ÿ



Bitshållare, 1/4"ÿ - 1/4"



Bits, Drivning 1/4"



Vinkelnnycklar



KL4040-100 K Torx®- Verktögsset består av:

Magnet med rensnål KL126-205:

Huvud Ø 7,5 mm; 155 - 675 mm, Vikt 28 g, Lyftkraft 400 g

Skruvmejsel:

| Artikel nr. | Storlek | Artikel nr. | Storlek |
|-------------|--------------|-------------|--------------|
| KL4040-1208 | T8 x 80 mm | KL4040-1225 | T25 x 100 mm |
| KL4040-1210 | T10 x 100 mm | KL4040-1227 | T27 x 100 mm |
| KL4040-1215 | T15 x 100 mm | KL4040-1230 | T30 x 100 mm |
| KL4040-1220 | T20 x 100 mm | KL4040-1240 | T40 x 100 mm |

Dubbla ringnycklar:

| Artikel nr. | Storlek | Artikel nr. | Storlek |
|-------------|-----------|-------------|-----------|
| KL4443-0608 | E6 / E8 | KL4443-1418 | E14 / E18 |
| KL4443-1012 | E10 / E12 | KL4443-2024 | E20 / E24 |

Hylsor , 1/2"ÿ, Längd 38 mm

| Artikel nr. | Storlek | Artikel nr. | Storlek |
|-------------|-----------|-------------|-----------|
| KL4040-1012 | Torx™ E12 | KL4040-1020 | Torx™ E20 |
| KL4040-1014 | Torx™ E14 | KL4040-1022 | Torx™ E22 |
| KL4040-1016 | Torx™ E16 | KL4040-1024 | Torx™ E24 |
| KL4040-1018 | Torx™ E18 | | |

Bitshållare 10 mm KL4004-329 1/2"ÿ

Bits , 10 mm, Längd 30 mm

| Artikel nr. | Storlek | Artikel nr. | Storlek |
|-------------|-----------|-------------|-----------|
| KL4044-7040 | Torx™ T40 | KL4044-7055 | Torx™ T55 |
| KL4044-7045 | Torx™ T45 | KL4044-7060 | Torx™ T60 |
| KL4044-7050 | Torx™ T50 | | |

Bits , 10 mm, Längd 75 mm

| Artikel nr. | Storlek | Artikel nr. | Storlek |
|-------------|-----------|-------------|-----------|
| KL4044-7115 | Torx™ T15 | KL4044-7145 | Torx™ T45 |
| KL4044-7120 | Torx™ T20 | KL4044-7150 | Torx™ T50 |
| KL4044-7125 | Torx™ T25 | KL4044-7155 | Torx™ T55 |
| KL4044-7130 | Torx™ T30 | KL4044-7160 | Torx™ T60 |
| KL4044-7140 | Torx™ T40 | | |

Hylsor , 1/4"ÿ, Längd 23 mm

| Artikel nr. | Storlek | Artikel nr. | Storlek |
|-------------|----------|-------------|-----------|
| KL4047-6004 | Torx™ E4 | KL4047-6008 | Torx™ E8 |
| KL4047-6005 | Torx™ E5 | KL4047-6010 | Torx™ E10 |
| KL4047-6006 | Torx™ E6 | KL4047-6011 | Torx™ E11 |
| KL4047-6007 | Torx™ E7 | | |

Bits , 1/4"ÿ, Längd 38 mm

| Artikel nr. | Storlek | Artikel nr. | Storlek |
|-------------|-----------|-------------|-----------|
| KL4041-1007 | Torx™ T7 | KL4041-1020 | Torx™ T20 |
| KL4041-1008 | Torx™ T8 | KL4041-1025 | Torx™ T25 |
| KL4041-1009 | Torx™ T9 | KL4041-1027 | Torx™ T27 |
| KL4041-1010 | Torx™ T10 | KL4041-1030 | Torx™ T30 |
| KL4041-1015 | Torx™ T15 | | |

Bitshållare 1/4" - KL4004-129 1/4"ÿ

Bits , 1/4"

| Artikel nr. | Storlek | Artikel nr. | Storlek |
|-------------|------------|-------------|------------|
| KL4045-1007 | Torx™ T7B | KL4045-1020 | Torx™ T20B |
| KL4045-1008 | Torx™ T8B | KL4045-1025 | Torx™ T25B |
| KL4045-1009 | Torx™ T9B | KL4045-1027 | Torx™ T27B |
| KL4045-1010 | Torx™ T10B | KL4045-1030 | Torx™ T30B |
| KL4045-1015 | Torx™ T15B | KL4045-1040 | Torx™ T40B |

Vinkelnnyckel

| Artikel nr. | Storlek | Artikel nr. | Storlek |
|-------------|-----------|-------------|-----------|
| KL4241-1008 | Torx™ T8 | KL4241-1030 | Torx™ T30 |
| KL4241-1010 | Torx™ T10 | KL4241-1040 | Torx™ T40 |
| KL4241-1015 | Torx™ T15 | KL4241-1045 | Torx™ T45 |
| KL4241-1020 | Torx™ T20 | KL4241-1050 | Torx™ T50 |
| KL4241-1025 | Torx™ T25 | KL4241-1055 | Torx™ T55 |
| KL4241-1027 | Torx™ T27 | KL4241-1060 | Torx™ T60 |

Plastlåda KL4040-1090, för KL4040-100 K.

™ = reg. Varumärke för Camcar-Textron Inc. USA



KL4044-701 K



KL4004-229 (3/8"ÿ)



KL4044-70.. (30 mm)



KL4047-60.. (23 mm)



KL4045-35.. (40 mm)



KL4004-329 (1/2"ÿ)



KL4044-71.. (75 mm)



KL4047-20.. (23 mm)



KL4044-701 K Torx® Verktÿgssats i plastlåda

Består av:

KL4004-229 Bitshållare, 10 mm, 3/8"ÿ

KL4004-329 Bitshållare, 10 mm, 1/2"ÿ

Bits, 10 mm, Långd 30 mm

| Artikel nr. | Storlek | Artikel nr. | Storlek |
|-------------|---------|-------------|---------|
| KL4044-7020 | T20 | KL4044-7045 | T45 |
| KL4044-7025 | T25 | KL4044-7050 | T50 |
| KL4044-7030 | T30 | KL4044-7055 | T55 |
| KL4044-7040 | T40 | | |

Bits, 10 mm, Långd 75 mm

| Artikel nr. | Storlek | Artikel nr. | Storlek |
|-------------|-----------|-------------|-----------|
| KL4044-7120 | Torx™ T20 | KL4044-7145 | Torx™ T45 |
| KL4044-7125 | Torx™ T25 | KL4044-7150 | Torx™ T50 |
| KL4044-7130 | Torx™ T30 | KL4044-7155 | Torx™ T55 |
| KL4044-7140 | Torx™ T40 | | |

Hylsor, 1/4"ÿ, Långd 23 mm

| Artikel nr. | Storlek | Artikel nr. | Storlek |
|-------------|----------|-------------|----------|
| KL4047-6004 | Torx™ E4 | KL4047-6007 | Torx™ E7 |
| KL4047-6005 | Torx™ E5 | KL4047-6008 | Torx™ E8 |
| KL4047-6006 | Torx™ E6 | | |

Hylsor, 3/8"ÿ, Långd 23 mm

| Artikel nr. | Storlek | Artikel nr. | Storlek |
|-------------|-----------|-------------|-----------|
| KL4047-2010 | Torx™ E10 | KL4047-2012 | Torx™ E12 |
| KL4047-2011 | Torx™ E11 | KL4047-2014 | Torx™ E14 |

Hylsor, 1/2"ÿ, Långd 40 mm

| Artikel nr. | Storlek | Artikel nr. | Storlek |
|-------------|-----------|-------------|-----------|
| KL4045-3516 | Torx™ E16 | KL4045-3522 | Torx™ E22 |
| KL4045-3518 | Torx™ E18 | KL4045-3524 | Torx™ E44 |
| KL4045-3520 | Torx™ E20 | | |

Plastlåda **KL4044-7099**, för KL4044-701 K.

™ = reg. Varumärke för Camcar-Textron Inc. USA

KL4054-701 K



KL4004-229 (3/8"ÿ)



KL4054-70.. (30mm)



KL4004-329 (1/2"ÿ)



KL4054-71.. (75 mm)



KL4054-701 K RIBE® Verktÿgssats i plastlåda

Består av:

KL4004-229 Bitshållare, 10 mm, 3/8"ÿ

KL4004-329 Bitshållare, 10 mm, 1/2"ÿ

Bits 10 mm, Långd 30 mm

| Artikel nr. | Storlek | Artikel nr. | Storlek |
|-------------|---------|-------------|---------|
| KL4054-7004 | M 4 | KL4054-7009 | M 9 |
| KL4054-7005 | M 5 | KL4054-7010 | M 10 |
| KL4054-7006 | M 6 | KL4054-7012 | M 12 |
| KL4054-7007 | M 7 | KL4054-7013 | M 13 |
| KL4054-7008 | M 8 | KL4054-7014 | M 14 |

Bits, 10 mm, Långd 75 mm

| Artikel nr. | Storlek | Artikel nr. | Storlek |
|-------------|---------|-------------|---------|
| KL4054-7104 | M 4 | KL4054-7109 | M 9 |
| KL4054-7105 | M 5 | KL4054-7110 | M 10 |
| KL4054-7106 | M 6 | KL4054-7112 | M 12 |
| KL4054-7107 | M 7 | KL4054-7113 | M 13 |
| KL4054-7108 | M 8 | KL4054-7114 | M 14 |

KL4054-7099 Plastlåda för KL4054-701 K

™ = reg. Varumärke för Richard Bergner GmbH & Co. KG

KL4004-111

1/4"



5/16"



KL4004-112

1/4"



5/16"



KL4004-120

1/4"



KL4004-130

1/4"



KL4061-101

Mercedes (Atego, Actros)

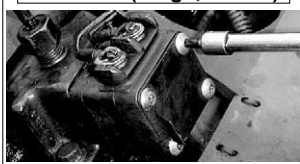

VW-Audi,
Rover 75, MG ZT

KL4004-111 Bitsspärr, vinklad 1/4" och 5/16" med magnet

Omställbar vänster, höger, med anslutning för 5/16" och 1/4" bits med magnethållare för bits.

Teknisk data:

Vikt: 120 g
Längd: 132 mm
Bits: 1/4"
Bits: 5/16"

KL4004-112 Bitsspärr, rak 1/4" och 5/16" med magnet

Som KL4004-111 rak och 140 mm lång.

KL4004-120 Skruvmejsel 1/4" flexibel med flexibel förlängare

För svåråtkomliga ställen.

1/4"

Längd Skruvmejsel: 375 mm

Längd Förlängare: 135 mm

Vikt : 250 g

KL4004-130 Skruvmejsel 1/4"

Skruvmejsel 1/4" för bits.

Mejselbitshållare med magnet.

1/4"

Längd : 210 mm

Vikt : 100 g

Hylsbitsats 5-stjärn 1/4"

Av kromvanadiumstål

KL4061-101 Hylsbits 5-stjärn

består av:

| Artikel nr. | 5-Stjärn | L1 [mm] | L2 [mm] | Vikt [g] |
|--------------|----------------|---------|---------|----------|
| KL4061-1010 | 10 | 9 | 25 | 5 |
| KL4061-1015 | 15 | 9 | 25 | 5 |
| KL4061-1020 | 20 | 9 | 25 | 5 |
| KL4061-1025 | 25 | 9 | 25 | 5 |
| KL4061-1027 | 27 | 9 | 25 | 5 |
| KL4061-1030 | 30 | 9 | 25 | 5 |
| KL4061-1040 | 40 | 9 | 25 | 5 |
| KL4061-101 L | Hylsskena 1/4" | | | |

KL4031-300 K



KL4031-30.. (1/2"ÿ, 55 mm) **KL4031-31..** (1/2"ÿ, 100 mm)



KL4031-33.. (1/2"ÿ, 140 mm)



KL4031-34.. (1/2"ÿ, 200 mm)



KL232-1

Extra lång

VW-Audi

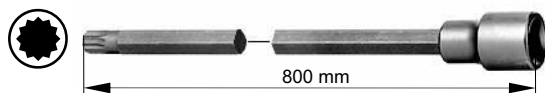

KL232-2

Extra lång

VW-Audi

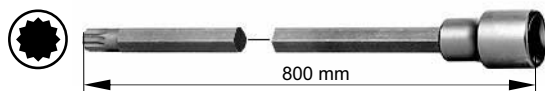

KL232-3

Extra lång

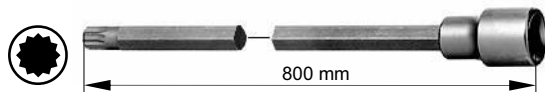

KL232-4

Extra lång

VW-Audi

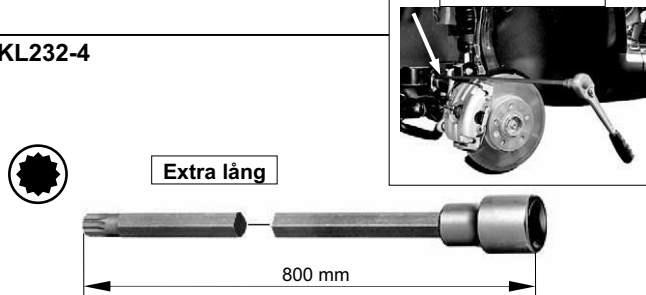

KL231-2

VW-Audi



KL4031-300 K Hylsor sats (XZN), 1/2", 26 delar.

Består av:

Hylsor, 1/2"ÿ, Längd 55 mm

| Artikel nr. | Storlek | Artikel nr. | Storlek |
|-------------|---------|-------------|---------|
| KL4031-3005 | M5 | KL4031-3010 | M10 |
| KL4031-3006 | M6 | KL4031-3012 | M12 |
| KL4031-3008 | M8 | KL4031-3014 | M14 |
| KL4031-3009 | M9 | KL4031-3016 | M16 |

Hylsor, 1/2"ÿ, Längd 100 mm

| Artikel nr. | Storlek | Artikel nr. | Storlek |
|-------------|---------|-------------|---------|
| KL4031-3105 | M5 | KL4031-3110 | M10 |
| KL4031-3106 | M6 | KL4031-3112 | M12 |
| KL4031-3108 | M8 | KL4031-3114 | M14 |
| KL4031-3109 | M9 | | |

Hylsor, 1/2"ÿ, Längd 140 mm

| Artikel nr. | Storlek | Artikel nr. | Storlek |
|-------------|---------|-------------|---------|
| KL4031-3305 | M5 | KL4031-3310 | M10 |
| KL4031-3306 | M6 | KL4031-3312 | M12 |
| KL4031-3308 | M8 | KL4031-3314 | M14 |
| KL4031-3309 | M9 | | |

Hylsor, 1/2"ÿ, Längd 200 mm

| Artikel nr. | Storlek | Artikel nr. | Storlek |
|-------------|---------|-------------|---------|
| KL4031-3408 | M8 | KL4031-3412 | M12 |
| KL4031-3410 | M10 | KL4031-3414 | M14 |

KL4031-3099 Plastlåda till KL4031-300 K

KL232-1 XZN-Hylsor XZN M8

Med dessa extra långa hylsor kan man enkelt demontera och montera drivaxlar från differential

→ Stor tidsbesparing.

Ej avsedd för mutterdragare.

För VW-Audi, m.fl.

1/2"ø

Längd: 800 mm

KL232-2 XZN-Hylsor XZN M10

Som KL232-1.

1/2"ø

Längd: 800 mm

KL232-3 XZN-Hylsor XZN M12

Som KL232-1.

För VW T4, Touareg m.fl.

1/2"ø

Längd: 800 mm

KL232-4 XZN-Hylsor XZN M14

Som KL232-1.

För VW T4, Touareg m.fl.

1/2"ø

Längd: 800 mm

KL231-2 XZN-Hylsor XZN M16 med hål

Hysbitsen är urborrade och är i detta fall för oljeservice på Audi A3, A4, A6, VW Golf IV, LT.

1/2"ø

Längd: 60 mm

KL4051-300 K



KL4051-30.. (1/2"ÿ, 55 mm) KL4051-31.. (1/2"ÿ, 100 mm)



KL4051-33.. (1/2"ÿ, 140 mm)



KL4051-34.. (1/2"ÿ, 200 mm)



KL4051-331 A

Fiat

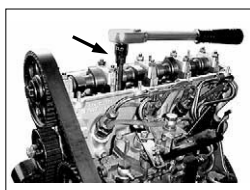

KL4051-3310



VW-Audi



KL4051-300 K Hylssats 1/2", RIBE®, 32 delar.

Består av:

Hylsor, 1/2"ÿ, Längd 55 mm

| Artikel nr. | Storlek | Artikel nr. | Storlek |
|-------------|---------|-------------|---------|
| KL4051-3005 | M5 | KL4051-3010 | M10 |
| KL4051-3006 | M6 | KL4051-3012 | M12 |
| KL4051-3007 | M7 | KL4051-3013 | M13 |
| KL4051-3008 | M8 | KL4051-3014 | M14 |
| KL4051-3009 | M9 | | |

Hylsor, 1/2"ÿ, Längd 100 mm

| Artikel nr. | Storlek | Artikel nr. | Storlek |
|-------------|---------|-------------|---------|
| KL4051-3105 | M5 | KL4051-3110 | M10 |
| KL4051-3106 | M6 | KL4051-3112 | M12 |
| KL4051-3107 | M7 | KL4051-3113 | M13 |
| KL4051-3108 | M8 | KL4051-3114 | M14 |
| KL4051-3109 | M9 | | |

Hylsor, 1/2"ÿ, Längd 140 mm

| Artikel nr. | Storlek | Artikel nr. | Storlek |
|-------------|------------|-------------|------------|
| KL4051-3308 | M8 | KL4051-3312 | M12 |
| KL4051-3309 | M9 | KL4051-3313 | M13 (FIAT) |
| KL4051-3310 | M10 (VW) | KL4051-3314 | M14 |
| KL4051-3311 | M10 (FIAT) | | |

Hylsor, 1/2"ÿ, Längd 200 mm

| Artikel nr. | Storlek | Artikel nr. | Storlek |
|-------------|------------|-------------|------------|
| KL4051-3408 | M8 | KL4051-3412 | M12 |
| KL4051-3409 | M9 | KL4051-3413 | M13 (FIAT) |
| KL4051-3410 | M10 (VW) | KL4051-3414 | M14 |
| KL4051-3411 | M10 (FIAT) | | |

KL4051-3099 Plastlåda för KL4051-300 K

KL4051-331 A Hylsor sats 1/2", RIBE®

För t.ex. topplock på Fiat Motorer med RIBE-profil.

Hylsor, 1/2"ÿ, Längd 55 mm

| Artikel nr. | Storlek | Artikel nr. | Storlek |
|-------------|---------|-------------|---------|
| KL4051-3007 | M7 | KL4051-3008 | M8 |

Hylsor, 1/2"ÿ, Längd 140 mm

| Artikel nr. | Storlek | Artikel nr. | Storlek |
|-------------|------------|-------------|------------|
| KL4051-3311 | M10 (FIAT) | KL4051-3313 | M13 (FIAT) |
| KL4051-3312 | M12 | KL4051-3314 | M14 |

KL4051-3310 Hylsa RIBE® M10 (VW)

För topplock på VW-Audi Motorer med RIBE-profil.

1/2"ÿ

Längd: 140 mm

™ = reg. Varumärke för Richard Bergner GmbH & Co. KG



KL4046-362

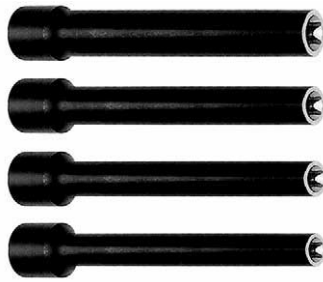

BMW, Mercedes

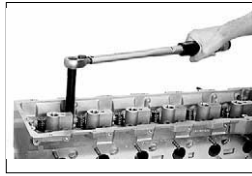

KL4045-312 K



1/2"



KL4041-361 K



1/2"



KL4041-300 K



KL4041-30.. (1/2"ÿ, 55 mm) KL4041-31.. (1/2"ÿ, 100 mm)



KL4041-33.. (1/2"ÿ, 140 mm)



KL4041-34.. (1/2"ÿ, 200 mm)



™ = reg. Varumärke för Camcar-Extron Inc. USA

KL4046-362 Torx® Hylssats

Förlängda Torx®-hylsor med magnet, för utvändiga Torx® - topplocksbultar. (t.ex. BMW, Mercedes CDI Motore, m.fl.)

Hylsor, 1/2"ÿ, Längd 150 mm

| Artikel nr. | Storlek | Artikel nr. | Storlek |
|-------------|---------|-------------|---------|
| KL4046-3610 | E10 | KL4046-3614 | E14 |
| KL4046-3612 | E12 | KL4046-3618 | E18 |

KL4045-312 K Torx® Hylssats

Långa Torx®-hylsor med urborring. För Torx®-bultar med säkerhetsstift.

Hylsor, 1/2"ÿ, Längd 100 mm

| Artikel nr. | Storlek | Artikel nr. | Storlek |
|-------------|---------|-------------|---------|
| KL4045-3130 | T30 | KL4045-3155 | T55 |
| KL4045-3140 | T40 | KL4045-3160 | T60 |
| KL4045-3145 | T45 | KL4045-3170 | T70 |
| KL4045-3150 | T50 | | |

KL4041-361 K Torx® Hylssats

Hylssats i förstärkt utförande, i plastlåda, för axel och motorarbeten.

Hylsor, 1/2"ÿ, Längd 78 mm

| Artikel nr. | Storlek | Artikel nr. | Storlek |
|-------------|---------|-------------|---------|
| KL4041-3630 | T30 | KL4041-3655 | T55 |
| KL4041-3640 | T40 | KL4041-3660 | T60 |
| KL4041-3645 | T45 | KL4041-3670 | T70 |
| KL4041-3650 | T50 | | |

KL4041-300 K Torx® Hylssats 1/2", 32 delar

Består av:

Hylsor, 1/2"ÿ, Längd 55 mm

| Artikel nr. | Storlek | Artikel nr. | Storlek |
|-------------|---------|-------------|---------|
| KL4041-3020 | T20 | KL4041-3045 | T45 |
| KL4041-3025 | T25 | KL4041-3050 | T50 |
| KL4041-3027 | T27 | KL4041-3055 | T55 |
| KL4041-3030 | T30 | KL4041-3060 | T60 |
| KL4041-3040 | T40 | KL4041-3070 | T70 |

Hylsor, 1/2"ÿ, Längd 100 mm

| Artikel nr. | Storlek | Artikel nr. | Storlek |
|-------------|---------|-------------|---------|
| KL4041-3120 | T20 | KL4041-3145 | T45 |
| KL4041-3125 | T25 | KL4041-3150 | T50 |
| KL4041-3127 | T27 | KL4041-3155 | T55 |
| KL4041-3130 | T30 | KL4041-3160 | T60 |
| KL4041-3140 | T40 | KL4041-3170 | T70 |

Hylsor, 1/2"ÿ, Längd 140 mm

| Artikel nr. | Storlek | Artikel nr. | Storlek |
|-------------|---------|-------------|---------|
| KL4041-3340 | T40 | KL4041-3355 | T55 |
| KL4041-3345 | T45 | KL4041-3360 | T60 |
| KL4041-3350 | T50 | KL4041-3370 | T70 |

Hylsor, 1/2"ÿ, Längd 200 mm

| Artikel nr. | Storlek | Artikel nr. | Storlek |
|-------------|---------|-------------|---------|
| KL4041-3440 | T40 | KL4041-3455 | T55 |
| KL4041-3445 | T45 | KL4041-3460 | T60 |
| KL4041-3450 | T50 | KL4041-3470 | T70 |

K-4041-3099 Plastlåda för KL4041-300 K

KL4046-220 K



1/4" 3/8"



KL4047-61.. (1/4"ÿ, 50 mm) KL4047-21.. (3/8"ÿ, 55 mm)



KL4047-61.. (1/4"ÿ, 50 mm)



KL4041-302 K



KL4041-30.. (1/2"ÿ, 55 mm) KL4021-30.. (1/2"ÿ, 55 mm)



KL4021-300 K



KL4021-30.. (1/2"ÿ, 55 mm) KL4021-31.. (1/2"ÿ, 100 mm)



KL4021-33.. (1/2"ÿ, 140 mm)



KL4021-34.. (1/2"ÿ, 200 mm)



KL4046-220 K Hylssats 1/2" / 3/8", Torx®

Extra långa och tunna.

Hylsor, 1/4"ÿ, Längd 50 mm

| Artikel nr. | Storlek | Artikel nr. | Storlek |
|-------------|---------|-------------|---------|
| KL4047-6104 | E4 | KL4047-6107 | E7 |
| KL4047-6105 | E5 | KL4047-6108 | E8 |
| KL4047-6106 | E6 | KL4047-6110 | E10 |

Hylsor, 3/8"ÿ, Längd 55 mm

| Artikel nr. | Storlek | Artikel nr. | Storlek |
|-------------|---------|-------------|---------|
| KL4047-2111 | E11 | KL4047-2116 | E16 |
| KL4047-2112 | E12 | KL4047-2118 | E18 |
| KL4047-2114 | E14 | | |

KL4004-329 Adapter 3/8" - 1/4". Längd 26,5 mm

KL4046-2299 Plastlåda för KL4026-220 K

KL4041-302 K Hylssats 1/2", Torx®

Hylsor, 1/2"ÿ, Längd 55 mm

| Artikel nr. | Storlek | Artikel nr. | Storlek |
|-------------|---------|-------------|---------|
| KL4041-3030 | T30 | KL4041-3055 | T55 |
| KL4041-3040 | T40 | KL4041-3060 | T60 |
| KL4041-3045 | T45 | KL4041-3070 | T70 |
| KL4041-3050 | T50 | | |

Hylsor, 1/2"ÿ, Längd 55 mm

| Artikel nr. | Storlek mm | Artikel nr. | Storlek mm |
|-------------|------------|-------------|------------|
| KL4021-3005 | 5 | KL4021-3010 | 10 |
| KL4021-3006 | 6 | KL4021-3012 | 12 |
| KL4021-3007 | 7 | KL4021-3014 | 14 |
| KL4021-3008 | 8 | | |

™ = reg. Varumärke för Camcar-Textron Inc. USA

KL4021-300 K Hylssats 1/2", sexkant, 30 delar.

Hylsor, 1/2"ÿ, Längd 55 mm

| Artikel nr. | Storlek mm | Artikel nr. | Storlek mm |
|-------------|------------|-------------|------------|
| KL4021-3005 | 5 | KL4021-3012 | 12 |
| KL4021-3006 | 6 | KL4021-3014 | 14 |
| KL4021-3007 | 7 | KL4021-3017 | 17 |
| KL4021-3008 | 8 | KL4021-3019 | 19 |
| KL4021-3010 | 10 | | |

Hylsor, 1/2"ÿ, sexkant, Längd 100 mm

| Artikel nr. | Storlek mm | Artikel nr. | Storlek mm |
|-------------|------------|-------------|------------|
| KL4021-3105 | 5 | KL4021-3110 | 10 |
| KL4021-3106 | 6 | KL4021-3111 | 11 |
| KL4021-3107 | 7 | KL4021-3112 | 12 |
| KL4021-3108 | 8 | KL4021-3113 | 13 |

Hylsor, 1/2"ÿ, sexkant, Längd 140 mm

| Artikel nr. | Storlek mm | Artikel nr. | Storlek mm |
|-------------|------------|-------------|------------|
| KL4021-3305 | 5 | KL4021-3310 | 10 |
| KL4021-3306 | 6 | KL4021-3312 | 12 |
| KL4021-3307 | 7 | KL4021-3314 | 14 |
| KL4021-3308 | 8 | | |

Hylsor, 1/2"ÿ, sexkant, Längd 200 mm

| Artikel nr. | Storlek mm | Artikel nr. | Storlek mm |
|-------------|------------|-------------|------------|
| KL4021-3405 | 5 | KL4021-3408 | 8 |
| KL4021-3406 | 6 | KL4021-3410 | 10 |
| KL4021-3407 | 7 | KL4021-3412 | 12 |

KL4021-3099 Plastlåda för KL4021-300 K



KL4041-140



1/4"



KL4041-240



3/8"



KL4047-140



1/4"



KL4047-240



3/8"



KL4022-241

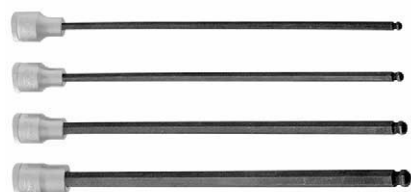

3/8"



KL4041-140 Hylssats Torx® 1/4"

Hylsor, 1/4"ÿ, Längd 200 mm

| Artikel nr. | Storlek | Artikel nr. | Storlek |
|-------------|---------|-------------|---------|
| KL4041-1407 | T7 | KL4041-1420 | T20 |
| KL4041-1408 | T8 | KL4041-1425 | T25 |
| KL4041-1409 | T9 | KL4041-1427 | T27 |
| KL4041-1410 | T10 | KL4041-1430 | T30 |
| KL4041-1415 | T15 | KL4041-1440 | T40 |

Kromvanadiumstål.

KL4041-240 Hylssats Torx® 3/8"

Hylsor, 3/8"ÿ, Längd 200 mm

| Artikel nr. | Storlek | Artikel nr. | Storlek |
|-------------|---------|-------------|---------|
| KL4041-2410 | T10 | KL4041-2430 | T30 |
| KL4041-2415 | T15 | KL4041-2440 | T40 |
| KL4041-2420 | T20 | KL4041-2445 | T45 |
| KL4041-2425 | T25 | KL4041-2450 | T50 |
| KL4041-2427 | T27 | KL4041-2455 | T55 |

Kromvanadiumstål.

KL4047-140 Hylssats Torx® 1/4"

Hylsor, 1/4"ÿ, Längd 200 mm

| Artikel nr. | Storlek | Artikel nr. | Storlek |
|-------------|---------|-------------|---------|
| KL4047-1404 | E4 | KL4047-1407 | E7 |
| KL4047-1405 | E5 | KL4047-1408 | E8 |
| KL4047-1406 | E6 | KL4047-1410 | E10 |

Kromvanadiumstål.

KL4047-240 Hylssats Torx® 3/8"

Hylsor, 3/8"ÿ, Längd 200 mm

| Artikel nr. | Storlek | Artikel nr. | Storlek |
|-------------|---------|-------------|---------|
| KL4047-2406 | E6 | KL4047-2410 | E10 |
| KL4047-2407 | E7 | KL4047-2411 | E11 |
| KL4047-2408 | E8 | KL4047-2412 | E12 |

Kromvanadiumstål.

™ = reg. Varumärke för Camcar-Textron Inc. USA

KL4022-241 Hylssats sexkant med kula

Extra långa med kula.

Hylsor, 3/8"ÿ, Längd 288 mm

| Artikel nr. | Storlek mm | Artikel nr. | Storlek mm |
|-------------|------------|-------------|------------|
| KL4022-2405 | 5 | KL4022-2408 | 8 |
| KL4022-2406 | 6 | KL4022-2410 | 10 |

Användningsområde:

KL4022-2405 För oljeträgsbultar på VW T4 5-cylinder motorer
 KL4022-2408 För knockgivare på Audi V6 motorer

KL4011-281 K



3/8"



KL369-7 /-9 /-12 /-14 / KL127-42



3/8"



KL127-41



3/8"



KL4015-2016



3/8"



KL4015-2021



3/8"



KL4015-3016



1/2"



KL4015-3021



1/2"



KL100-6

1/2"



3/8"

KL4007-311



1/2"

KL4011-281 K Hylssats ledade hylsor 3/8"

Med special 6-kantsprofil.

Ledade hylsor, 3/8"ÿ, Längd 55 mm

| Artikel nr. | Storlek mm | Artikel nr. | Storlek mm |
|-------------|------------|-------------|------------|
| KL4011-2810 | 10 | KL4011-2815 | 15 |
| KL4011-2811 | 11 | KL4011-2816 | 16 |
| KL4011-2812 | 12 | KL4011-2817 | 17 |
| KL4011-2813 | 13 | KL4011-2818 | 18 |
| KL4011-2814 | 14 | KL4011-2819 | 19 |

KL4011-2890 Plastlåda för KL4011-281 K

Tänd / Glödstiftshylsor ledade 3/8"

| Artikel nr. | Ø Mm | D [mm] | L [mm] | Vikt [g] |
|-------------|------|--------|--------|----------|
| KL369-9 | 10 | 17 | 65 | 85 |
| KL369-7 | 12 | 17 | 65 | 80 |
| KL369-14 | 10 | 17 | 70 | 70 |
| KL369-12 | 12 | 17 | 70 | 85 |
| KL127-42 | 14 | 17 | 80 | 100 |

Tändstiftshylsor 3/8"

| Artikel nr. | Ø Mm | D [mm] | L [mm] | Vikt [g] |
|-------------|------|--------|--------|----------|
| KL127-41 | 14 | 18 | 230 | 370 |
| KL4015-2016 | 16 | 22 | 65 | 100 |
| KL4015-2021 | 21 | 28 | 65 | 140 |

Tändstiftshylsor 1/2"

| Artikel nr. | Ø Mm | D [mm] | L [mm] | Vikt [g] |
|-------------|------|--------|--------|----------|
| KL4015-3016 | 16 | 22 | 65 | 90 |
| KL4015-3021 | 21 | 28 | 65 | 140 |

KL100-6 Förlängare längd 600 mm

1/2"ø - 3/8"

Viktigt för växellådor, motorer och avgassystem

KL007-311 Dragskaft 1/2" 620 mm

Extra lång med 180° led.

För extremt fastsittande bultar.

Teknisk data:

1/2" ÿ

Längd total: 620 mm



Plastlådor



KL4990-1004



KL4990-1007



KL4990-1017

Universella plastlådor med skumplast-inläggning

KL4990-1004 Plastlåda

| | | |
|-------|-------|-----------------------|
| Mått: | Ytter | 275x230x83 mm (LxBxH) |
| | Inner | 261x175x77 mm (LxBxH) |

KL4990-1007 Plastlåda

| | | |
|-------|-------|-----------------------|
| Mått: | Ytter | 340x275x83 mm (LxBxH) |
| | Inner | 326x222x77 mm (LxBxH) |

KL4990-1017 Plastlåda

| | | |
|-------|-------|------------------------|
| Mått: | Ytter | 450x365x106 mm (LxBxH) |
| | Inner | 437x295x100 mm (LxBxH) |

Träskivorna har måtten 750 x 440 x 40, med utfrästa profiler för verktyg.

Fördelar:

- God översikt av verktyg, närvarande eller ej.
- Ordning genom profilfräsning.
- Kraftiga handtag spar tid vid förflyttning.

KL0015-0050-K



KL0015-0050 Träskiva

Förvaring av Fjäderspännare KL0013, KL0015 eller KL2000 med fjäderhållare KL1500-SP, KL1510-SP, KL1520-SP och KL1561 samt adapter KL1590-1.

KL0015-0050-K Träskiva komplett med verktyg

består av:

| Artikel nr. | Beskrivning | Artikel nr. | Beskrivning |
|-------------|---|-------------|---|
| KL0015-100 | Drivenhet | KL1520-SP | Fjäderhållare storlek 2 par med skyddsinslagg |
| KL1500-SP | Fjäderhållare storlek 0 par med skyddsinslagg | KL1561 | Fjäderhållare storlek 6 |
| KL1510-SP | Fjäderhållare storlek 1 par med skyddsinslagg | KL1590-1 | Adapter |
| | | KL0015-0050 | Träskiva |

KL0040-0050-K



KL0040-0050 Träskiva

Förvaring av hjullagerdragverktyg KL0040-3, KL0040-5 eller KL0040-6 med pressverktyg KL0041-3 och den hydrauliska drag- och tryckcylindern KL0040-25.

KL0040-0050-K Träskiva komplett med verktyg

består av:

| Artikel nr. | Beskrivning | Artikel nr. | Beskrivning |
|-------------|---|-------------|--------------------------|
| KL0040-5 | Hjullagerverktyg för Europeiska/ Japanska | KL0041-3 | Pressverktyg för hjulnav |
| KL0040-25 | Hydraulcylinder | KL0040-0050 | Träskiva |

KL0043-85



KL0043-8550 Träskiva

Förvaring av hydrauliskhandpressats KL0043-821, KL0043-822, KL0043-823, KL0043-851, KL0043-852, KL0043-853 eller KL0043-854.

KL0043-85 Hydraulisk handpressats (kort utförande)

består av:

| Artikel nr. | Beskrivning | Artikel nr. | Beskrivning |
|-------------|----------------------|-------------|-------------------------------------|
| KL215-10 | Hydraulcylinder 17 t | KL0043-8295 | Tryckhylssats (Ø26 - 68 mm) |
| KL0043-8510 | Pressram kort | KL0043-8595 | Tryckhylssats (kort) (Ø 26 - 68 mm) |
| KL0043-8206 | Adapter | KL0043-8550 | Träskiva |
| KL0043-8208 | Gummiring | | |